

Svenska

AVANT[®]

Maskin, tillval & redskap



Katalog 2023

Förord

Den här katalogen innehåller de flesta maskiner och redskap som finns i produktion vid katalogens trycktilfälle. Avant förbehåller sig rätten att ändra tekniska specifikationer utan föregående meddelande. Det är inte säkert att alla redskap finns tillgängliga hos alla importörer. Kontakta din närmaste återförsäljare för information.

Vissa redskap kräver särskild utrustning på lastaren, kontakta din närmaste återförsäljare för information. Alla redskap är inte kompatibla med alla lastare. Titta i rekommendationstabellen för att se till vilken maskin redskapet passar. Vid övriga frågor kontakta din närmaste återförsäljare.

Avant 200-serien 2 (Avant 220, 225 och 225 LPG), som introducerades på marknaden i januari 2016, är försedda med samma redskapsfäste och multikoppling för hydraulslangar som Avants övriga lastarmodeller (300-, 400-, 500-, 600-, 700-, 800-, R- samt e-serien). Redskapsfästet till den tidigare 200-serien 1 (Avant 216/218/220 som tillverkades under åren 2004-2015) skiljer sig från övriga modeller. Redskap till 200-serien 1 passar följaktligen inte på Avant 200-serien 2, 300-, 400-, 500-, 600-, 700-, 800-, R- samt e-serien och vice versa.

Innehåll

Tillval i alfabetisk ordning

Adapterkontakt 12V.....	30	Lastardämpare.....	22
Adapterplattor, svetsas på.....	181	Lastramper.....	38
Adapter till strömbrytarpaket.....	24	Lättkabin L.....	32
Ansvarsfriskrivning för Avant-adaptrar.....	182	Motorvärmare.....	36
Anti-slipventil.....	26	Multikoppling.....	185
Arbetsljussats på säkerhetsbågen.....	30	Opticontrol®.....	23
Backvarning.....	26	Parallellföring.....	21
Bakvikt.....	26	Redskapsfäste bak.....	28
Bakvägg.....	32	Rundsling, sats (ROPS).....	37
Dragstång.....	183	Sidobakvikter 180 kg.....	27
Däckvikter.....	27	Sidobakvikter 80 kg.....	27
Elfunktion för bakmonterade redskap.....	25	Sidoförskjutningsadapter.....	179
Euroadapter.....	182	Sidoförskjutningsarm 1200.....	180
Extern 12V batteripaket, e-serien.....	39	Skyddsgaller bak.....	29
Extra hydrauluttag, fram.....	25	Släpvagnskontakt, 7-polig.....	30
Fjädrad sits, 200-serien.....	35	Snabbfäste på ridhussladd och fjädrad kultivator.....	182
Fjädrad sits.....	35	Snabbladdare för batteri, e6.....	39
Flytläge till bom, maskin med parallellföring.....	22	Snökedjor.....	29
Flytläge till bom, maskin utan parallellföring.....	21	Stänkskärmar bak.....	34
Fordonsidentifiering.....	31	Surrningsögla.....	37
Frihjulskoppling.....	25	Surrningsögla till hjulnav.....	37
Glidstyrningsadapter.....	183	Teleskoputskjut.....	21
Handstyrning till framdrivning.....	36	Tiltadapter.....	181
HD-skyddsplåtsats.....	34	Tiltadapter 360.....	180
Hydrauliska ventilblock för multikoppling.....	186	Transportskydd.....	38
Hydraulisk baklyft.....	28	Varningsljus.....	31
Hydraulisk sidoförskjutningsadapter.....	179	Väderskydd.....	38
Hydrauliskt redskapsfäste.....	22	Vägtrafikutrustning.....	31
Hydrauluttag bak, dubbelverkande.....	24		
Hytt GT.....	33		
Högfjädrad sits.....	35		
Joystick 6-funktion.....	23		
Joystick 8-funktion.....	23		
Katalysator.....	36		
Kulkoppling.....	29		

Redskap i alfabetisk ordning

Adapter för trepunktskoppling	155	Lövsug	80
Asfaltsfräs	132	Markberedare CR1400	111
Asfaltsspridare	131	Mekanisk sidoarm S30	92
Avfallsbehållare	54	Monteringssats för stenläggningsgrip	115
Balgrip för rundbal	147	Multifunktionsaggregat	126
Ballastare	148	Multifunktionsaggregat S30	96
Balspjut	149	Ogräsborste	100
Betongblandare	134	Pallgafflar	51
Betongskopa	133	Pallgafflar med sidoförskjutning	52
Bikupetransportör	59	Planeringsskopa	50
Borste för konstgräsunderhåll	76	Planeringsverktyg	106
Demoleringskopa	48	Planeringsverktyg HD	107
Dränkbar pump	137	Power rake	103
Energiklipp	168	Påbyggnad till pallgafflar	53
Ensilageutmatarskopa	143	Redskap för multifunktionsaggregat	127
Flishugg CH100	177	Redskap för skötsel av konstgräs	75
Flishugg CH180	178	Rengöringsblad för foderbord	142
Flytgödselblandare	156	Ridhussladd/Planerare	160
Foder-/ensilagegrep	139	Roterande häcktrimmer S30	95
Foder-/ensilagegrep XL	140	Rotorharv	104
Fodergrep	138	Rundbalsklyv	150
Foderskruv	144	Sand-/saltspridare, bogserad	79
Foderutmatarskopa	153	Sand-/saltspridare, centrifugal	78
Foderutmatarskopa serie 2	154	Sand-/saltspridare	77
Frontharv	109	Schaktblad 1400	61
Frontkultivator	158	Schaktblad 2000/2500	62
Generator	164	Schaktblad för ensilage	141
Grepskopa	47	Silouttagare	145
Gripverktyg	117	Slagklippare	90
Gräsmatteluftare	101	Slagklippare S30	93
Gräsmatterulle	114	Slåtterbalk	89
Grävaggregat 170	119	Slåtterbalk S30	94
Grävaggregat 210	120	Snöfräs	68
Grävaggregat 260	121	Sopbalk	73
Grävaggregat 260 med fjärrkontroll	122	Sopvals	69
Grävvarm	123	Sopvals med skopa	72
Grävvarm 180	124	Sopvals med uppsamlare 1100	70
Gödselgrep	152	Sopvals med uppsamlare 1500	71
HD multifunktionsgrip	173	Sorteringskopa	112
Horisontell vedklyv	175	Stengrip	116
Hydraulhammare	129	Stenuppsamlare	162
Hydraulisk dragkrok	57	Stolpklippare	97
Hydraulisk sidoarm S30	91	Storsäckslyft	161
Hästgödseluppsamlare	157	Ströskopa	151
Högtippande skopa	45	Stubbfräs	113
Högtryckstvätt	166	Stubbrivare	110
Högtryckstvätt	74	Såmaskin	105
Isrinksskrapa	67	Tallriksskär	136
Jordborr	125	Tarbox	130
Jordfräs	102	Teleskopisk lyftbom	56
Kalvbox	163	Timmergrep	49
Kantskärare med ogräsborste	99	Timmergrip, HD	169
Kanttrimmare	98	Timmergrip	170
Karusellborste	146	Timmergrip	171
Kedjegrävare	128	Timmergrip HD	172
Klaffskopa	64	Tippvagn	83
Klippaggregat 1200	84	Trädlyft	118
Klippaggregat 1500	85	U-plog	66
Klippaggregat 1800	86	Universalskopa	40
Klippaggregat med uppsamlare 1200	87	Universalskopa HD	41
Klippaggregat med uppsamlare 1500	88	Vedklyv	174
Kombiskopa	44	Vedmaskin	176
Kompressor	165	Verktygslåda	60
Kulkoppling, frontmonterad	58	Vibroplatta	135
Kultivator	159	Vikplog	63
Leguan 50 arbetsplattform	82	Vinsch	167
Lyftbom	55	Vält	108
Lättmaterialskopa	42	XL högtippande skopa	46
Lövlås	81	XL Lättmaterialskopa	43
		Zoomplog	65

Innehåll

Förord	2	Lastramper	38
Innehåll	2	Externt 12V batteripaket, e-serien	39
Maskiner	6-19	Snabbladdare för batteri, e6	39
200-serien	6	Redskap	40-177
400-serien	8	Skopor, materialhantering	40-60
500-serien	10	Universalskopa	40
600-serien	12	Universalskopa HD	41
700-serien	14	Lättmaterialsropa	42
800-serien	16	XL Lättmaterialsropa	43
e-serien	18	Kombiskopa	44
Däckalternativ på en ny maskin	20	Högtippande skopa	45
Options, for a new machine	21-39	XL högtippande skopa	46
Teleskoputskjut	21	Grepskopa	47
Parallellförling	21	Demoleringsskopa	48
Flytläge till bom, maskin utan parallellförling	21	Timmergrep	49
Flytläge till bom, maskin med parallellförling	22	Planeringsskopa	50
Lastardämpare	22	Pallgafflar	51
Hydrauliskt redskapsfäste	22	Pallgafflar med sidoförskjutning	52
Opticontrol®	23	Påbyggnad till pallgafflar	53
Joystick 6-funktion	23	Avfallsbehållare	54
Joystick 8-funktion	23	Lyftbom	55
Adapter till strömbrytarpaket	24	Teleskopisk lyftbom	56
Hydrauluttag bak, dubbelverkande	24	Hydraulisk dragkrok	57
Elfunktion för bakmonterade redskap	25	Kulkoppling, frontmonterad	58
Extra hydrauluttag, fram	25	Bikupetransportör	59
Frihjulskoppling	25	Verktygslåda	60
Anti-slipventil	26	Fastighetsskötsel	61-83
Bakvikt	26	Schaktblad 1400	61
Backvarning	26	Schaktblad 2000/2500	62
Sidobakvikter 80 kg	27	Vikplog	63
Sidobakvikter 180 kg	27	Klaffskopa	64
Däckvikter	27	Zoomplog	65
Redskapsfäste bak	28	U-plog	66
Hydraulisk baklyft	28	Isrinksskrapa	67
Snökedjor	29	Snöfräs	68
Kulkoppling	29	Sopvals	69
Skyddsgaller bak	29	Sopvals med uppsamlare 1100	70
Arbetslussats på säkerhetsbågen	30	Sopvals med uppsamlare 1500	71
Adapterkontakt 12V	30	Sopvals med skopa	72
Släpvagnskontakt, 7-polig	30	Sopbalk	73
Fordonsidentifiering	31	Högtryckstvätt	74
Vägtrafikutrustning	31	Redskap för skötsel av konstgräs	75
Varningsljus	31	Borste för konstgräsunderhåll	76
Lättkabin L	32	Sand-/saltspridare	77
Bakvägg	32	Sand-/saltspridare, centrifugal	78
Hytt GT	33	Sand-/saltspridare, bogserad	79
HD-skyddsplåtsats	34	Lövsug	80
Stänkskärmar bak	34	Lövblås	81
Fjädrad sits, 200-serien	35	Leguan 50 arbetsplattform	82
Fjädrad sits	35	Tippvagn	83
Högfjädrad sits	35	Grönytevärd	84-101
Motorvärmare	36	Klippaggregat 1200	84
Katalysator	36	Klippaggregat 1500	85
Handstyrning till framdrivning	36	Klippaggregat 1800	86
Rundsling, sats (ROPS)	37	Klippaggregat med uppsamlare 1200	87
Surrningsögla	37	Klippaggregat med uppsamlare 1500	88
Surrningsögla till hjulnav	37	Slätterbalk	89
Väderskydd	38	Slagklippare	90
Transportskydd	38		

Hydraulisk sidoarm S30.....	91	Ströskopa	151
Mekanisk sidoarm S30	92	Gödselgrep	152
Slagklippare S30	93	Foderutmatarskopa	153
Slätterbalk S30	94	Foderutmatarskopa serie 2	154
Roterande häcktrimmer S30	95	Adapter för trepunktskoppling	155
Multifunktionsaggregat S30.....	96	Flytgödselblandare	156
Stolpklippare.....	97	Hästgödseluppsamlare	157
Kanttrimmare	98	Frontkultivator	158
Kantskärare med ogräsborste.....	99	Kultivator	159
Ogräsborste	100	Ridhussladd/Planerare	160
Gräsmatteluftare	101	Storsäckslyft	161
Markberedning	102-118	Stenuppsamlare	162
Jordfräs	102	Kalvbox	163
Power rake.....	103	Kraftaggregat	164-166
Rotorharv	104	Generator	164
Såmaskin	105	Kompressor	165
Planeringsverktyg	106	Högtryckstvätt.....	166
Planeringsverktyg HD	107	Skog, ved, flis	167-178
Vält	108	Vinsch	167
Frontharv	109	Energiklipp	168
Stubbrivare	110	Timmergrip, HD	169
Markberedare CR1400.....	111	Timmergrip	170
Sorteringskopa.....	112	Timmergrip	171
Stubbfräs	113	Timmergrip HD.....	172
Gräsmatterulle.....	114	HD multifunktionsgrip	173
Monteringsatts för stenläggningsgrip	115	Vedklyv.....	174
Stengrip	116	Horisontell vedklyv.....	175
Gripverktyg	117	Vedmaskin.....	176
Trädlyft.....	118	Flishugg CH100.....	177
Gräv och bygg	119-137	Flishugg CH180.....	178
Grävaggregat 170.....	119	Options, for attachments	179-186
Grävaggregat 210.....	120	Hydraulisk sidoförskjutningsadapter.....	179
Grävaggregat 260.....	121	Sidoförskjutningsadapter	179
Grävaggregat 260 med fjärrkontroll.....	122	Sidoförskjutningsarm 1200.....	180
Grävarm	123	Tiltadapter 360.....	180
Grävarm 180.....	124	Tiltadapter	181
Jordborr	125	Adapterplattor, svetsas på.....	181
Multifunktionsaggregat	126	Snabbfäste på ridhussladd och fjädrad kultivator ..	182
Redskap för multifunktionsaggregat	127	Ansvarsfriskrivning för Avant-adaptrar.....	182
Kedjegrävare.....	128	Euroadapter	182
Hydraulhammare	129	Glidstyrningsadapter.....	183
Tarbox	130	Dragstång	183
Asfaltsspridare.....	131	Anpassning av 200-seriens tillbehör.....	184
Asfaltsfräs	132	Multikoppling	185
Betongskopa	133	Hydrauliska ventilblock för multikoppling	186
Betongblandare.....	134	Avant Shop	188
Vibroplatta.....	135		
Tallriksskär	136		
Dränkbar pump.....	137		
Jordbruk och häststallar.....	138-163		
Fodergrep	138		
Foder-/ensilagegrep.....	139		
Foder-/ensilagegrep XL	140		
Schaktblad för ensilage	141		
Rengöringsblad för foderbord	142		
Ensilageutmatarskopa.....	143		
Foderskruv.....	144		
Silouttagare	145		
Karusellborste.....	146		
Balgrip för rundbal	147		
Ballastare.....	148		
Balspjut.....	149		
Rundbalsklyv	150		

AVANT[®] 200

kraftfull och bekväm för både privat och professionell användning



- ✓ Snabbkoppling för redskap (samma som på övriga Avant-modeller)
- ✓ Multikoppling för hydraulredskap (samma som på övriga Avant-modeller)
- ✓ Rymlig förarhytt med gott om utrymme för ben och förvaring
- ✓ Multifunktionsskärm – tim- och bränslemätare, motor- och trafikljusindikator
- ✓ 14 l bränsletank
- ✓ 47 Ah-batteri
- ✓ Hydrostatisk fyrhjulsdrift
- ✓ Automatisk frihjulskoppling
- ✓ LED-frontljus
- ✓ Avant 225 med 25 hk bensenmotor med elektronisk bränsleinsprutning som är lättstartad i alla lägen. Choke behövs inte.
- ✓ Oljeflödet till extern hydraulik är upp till 42 l/min

Tillval

- ✓ Fjädrande sits med armstöd och värme
- ✓ Joystick med 6 funktioner – styrning av extern hydraulik med knappar på joystick
- ✓ Hytt L – vindruta med torkare/spolning, höger sida samt bakrutor. Dörr finns som tillval
- ✓ Antigidventil
- ✓ LED-arbetsljussats – 2 fram och 1 bak
- ✓ Vägtrafiksats
- ✓ Extra bakre hydrauluttag
- ✓ Opticontrol[®] styrsystem för redskap med elektriska och hydrauliska funktioner
- ✓ Hjulvikter

Säkerhet

- ✓ Längre hjulbas och lägre tyngdpunkt – bättre stabilitet
- ✓ ROPS-båge och FOPS-skyddstak
- ✓ Säkerhetsbälte
- ✓ LED-frontljus som standard, LED-arbetsljussats (2 fram, 1 bak, 700 lumen) finns som extra tillbehör
- ✓ Enastående obegränsat synfält över redskap och arbetsområde



1910 mm



700 kg



1400 mm



350 kg



15-18 kW /
20-25 hk
bensin



0 - 10 km/t

specifikationer

AVANT[®] 200

STAGE V
Engine



Maskinbredd

Hjul	Hjultyp	Maskinbredd
20 x 8.00 - 10	TR/Gräs	995 mm
20 x 8.00 - 10*	TR/Gräs	1025 mm

*) Med distanser

Modell	AVANT 220	AVANT 225
Motormärke och modell	Kohler CV640 Stage V	Kohler ECV730 EFI Stage V
Funktion	4-takt	4-takt, Elektronisk bränsleinsprutning
Bränsle	gasoline	gasoline
Effekt (ECE R120)	14,9 kW (20 hk)	18,6 kW (25 hk)
Arbetshydraulik		
• Front outlet (standard)	30 l/min	42 l/min
• Rear outlet (optional)	7 l/min	7 l/min
Körhastighet	0 - 10 km/t	0 - 10 km/t
Standard hjulutrustning	20x8.00-10 gräs/TR	20x8.00-10 gräs/TR
Dragkraft	620 daN	640 daN
Tipplast	350 kg	350 kg
Max. lyfthöjd	1400 mm	1400 mm
Vikt	700 kg	700 kg
Höjd	1880 mm	1880 mm
Bredd	995/1025 mm	995/1025 mm
Längd	1910 mm	1910 mm
Art.nr.	M220	M225

AVANT[®] 400



Låg egenvikt, enkel och prisvärd

- ✔ Utrustad med Kubota 22 hk dieselmotor - mer kraft och högre vridmoment, särskilt vid låga varv.
- ✔ Högre externt hydrauloljeflöde, 34 l/min

Standardutförande

- ✔ Teleskopbom och Frihjulskoppling
- ✔ Multikopplingsystem för hydraulredskap
- ✔ Hydrauloljekylare
- ✔ ROPS-båge + FOPS-skyddstak
- ✔ 2 LED arbetsljus fram (1000 lumen)
- ✔ Hydrostatisk fyrhjulsdrift
- ✔ Standarddäck 23x8,50-12 med traction- eller gräsprofil
- ✔ **NY** Standard fjädrande sits med armstöd (ingen värme)
- ✔ 20 l bränsletank

Tillval

- ✔ Fjädrad sits med armstöd och värme
- ✔ Joystick 6-funktioner: styrning av externhydrauliken med knapparna på joysticken
- ✔ Hytt L: vindruta med vindrutetorkare och -spolare, höger sida och bak
- ✔ Anti-slipventil
- ✔ LED arbetsbelysning: 2 fram, 1 bak
- ✔ Vägtrafikutrustning
- ✔ Externhydrauluttag bak
- ✔ Opticontrol[®] styrsystem för redskap med elektriska och hydrauliska funktioner
- ✔ Extra motvikt



Bredd med hjul 5.70-12 930 mm



2195 mm



1080 kg



2750 mm



550 kg



16 kW/22 hk
diesel



0 - 12 km/t

specifikationer

AVANT[®] 400

STAGE V
Engine



Maskinbredd

Hjul	Hjultyp	Maskinbredd
5.70-12	TR	930 mm
23 x 8.50 - 12	TR/Gräs	1050 mm
23 x 10.50 - 12	TR/Gräs	1090 mm

Modell	AVANT 423
Längd	2195 mm
Maskinbredd	1050 mm
Höjd	1980 mm
Vikt	1080 kg
Standard hjulutrustning	23x8.50-12" gräs/TR
Transmission, framdrivning	hydrostatisk
Dragkraft	700 kp
Körhastighet	0 - 12 km/t
Arbetshydraulik flöde / tryck	34 l/min 185 bar
Hydraulisk oljekylare	Standard
Svängradie insida/utsida	880 / 1970 mm
Max. lyfthöjd	2750 mm
Tippbelastning	550 kg
Motormärke och modell	Kubota D902
Effekt (ECE R120)	16 kW (22 hk)
Maximalt vridmoment	56 Nm @ 2600 rpm
Bränsle	Diesel
Art.nr.	M423

AVANT[®] 500

Utmärkt val med stabil och enkel hydraulik

Avant 523

- ✔ Utrustad med Kubota 22 hk dieselmotor - mer kraft och högre vridmoment, särskilt vid låga varv.
- ✔ Högre externt hydrauloljeflöde, 34 l/min

Förnyad Avant 528 och 530

- ✔ Utrustad med Kubota 26 hk dieselmotor, uppfyller alla utsläppsnormer världen över
- ✔ Avant 528: ett körhastighetsområde (1-växlade Poclairn-drivmotorer), max. körhastighet 12 km/h
- ✔ Avant 530: två körhastighetsområden (2-växlade Poclairn-drivmotorer), max. körhastighet 19 km/h
- ✔ GT-hytt finns som tillval

Standardutförande

- ✔ Stark Poclairn kolvmotor
- ✔ Teleskopbom
- ✔ **OPTIBRIVE**[®] drivsystem – mer kraft för drivning och till extern hydraulik
- ✔ Multifunktionsdisplay istället för separata mätare med information om motorvarvtal, arbetstimmar, bränsleförbrukning (l/h), oljeflöde till externhydrauliken, temperaturer mm.
- ✔ Multikopplingssystem för hydraulredskap
- ✔ ROPS-båge + FOPS-skyddstak
- ✔ 2 LED arbetsljus fram (1000 lumen)
- ✔ Hydrostatisk fyrhjulsdrift
- ✔ Frihjulskoppling
- ✔ Hydraulmanövrerad parkeringsbroms
- ✔ Standarddäck 23x10,50-12 med traction- eller gräsprofil
- ✔ Standard fjädrande sits med armstöd (ingen värme)
- ✔ Inbyggd 170 kg bakvikt
- ✔ Alla Avant-lastare med förbränningsmotor uppfyller den europeiska Stage V-utsläppsnormen



2450 mm –
2580 mm



1370 kg –
1460 kg



2790 mm



800 kg –
950 kg



16–19 kW /
22–26 hk
diesel



0 – 19 km/t

specifikationer

AVANT[®] 500



Höjd med hytt

Hjul	26x12.00-12 320/60-12*	27x8.50-15 320/60-12*
Lättkabin L	2035 mm	2048 mm
Hytt GT	2070 mm	2100 mm

*) Med 23" fälgar blir maskin 15mm lägre

Maskinbredd

Hjul	Hjultyp	Maskinbredd
27 x 8.50 - 15*	TR	1030 mm
23 x 8.50 - 12	TR/Gräs	1080 mm
23 x 10.50 - 12	TR/Gräs	1130 mm
26 x 12.00 - 12*	TR/Gräs	1290 mm
320/60-12 HD*	TR	1290 mm
26,5 x 14.00 - 12**	Gräs	1420 mm

*) Lastarens totalhöjd 20-35 mm större

***) Kräver 40 mm spacers

Modell	AVANT 523	AVANT 528	AVANT 530
Längd	2450 mm	2610 mm	2610 mm
Maskinbredd	1130 mm	1130 mm	1130 mm
Höjd	1985 mm	1985 mm	1985 mm
Vikt	1370 kg	1420 kg	1460 kg
Standard hjulutrustning	23x10.50-12"gräs/TR	23x10.50-12"gräs/TR	23x10.50-12"gräs/TR
Transmission, framdrivning	hydrostatisk Avant Optidrive [®]	hydrostatisk Avant Optidrive [®]	hydrostatisk Avant Optidrive [®]
Dragkraft	900 kp	950 kp	1050 kp
Körhastighet	0 - 12 km/t	0 - 12 km/t	0 - 19 km/t
Arbetshydraulik flöde / tryck	34 l/min 185 bar	36 l/min 200 bar	36 l/min 200 bar
Hydraulisk oljekylare	Standard	Standard	Standard
Svängradie insida/utsida	995 / 2050 mm	995 / 2050 mm	995 / 2050 mm
Max. lyfthöjd	2790 mm	2790 mm	2790 mm
Tippbelastning	800 kg	950 kg	950 kg
Max. brytkraft / 50 cm	1100 kg	1250 kg	1250 kg
Motormärke och modell	Kubota D902 Stage V	Kubota D1105 Stage V	Kubota D1105 Stage V
Effekt (ECE R120)	16 kW (22 hk)	19 kW (26 hk)	19 kW (26 hk)
Maximalt vridmoment	56 Nm @ 2600 rpm	72 Nm @ 2200 rpm	72 Nm @ 2200 rpm
Bränsle	Diesel	Diesel	Diesel
Art.nr.	M523	M528	M530

AVANT[®] 600

Nya superkompakta lastare med hög effekt

NY AVANT 635i/640i

- ✓ Insugningsmotor Kohler KSD 1403NA 26 hk common rail dieselmotor med elektroniskt styrd indirekt insprutning
- ✓ Uppfyller alla utsläppsnormer världen över (EU Stage V, US Tier 4 Final etc.) – behöver inte dieselpartikelfilter (DPF)
- ✓ Högt vridmoment vid låga motorvarvtal: 90 Nm vid 1800 r/min
- ✓ Externhydraulik med högt flöde, max. 66 l/min med 2 pumpar
- ✓ Låg egenvikt: lätt att transportera, mycket skonsam mot gräsytor

AVANT 645i/650i

- ✓ Mest kompakta lastaren på marknaden med över 26 hk. Uppfyller Stage V-standarden.
- ✓ Externhydraulik med högt flöde, max. 75 l/min med 2 pumpar - kan driva praktiskt taget vilket Avant-redskap som helst
- ✓ Joystick med 8 funktioner
- ✓ Turboladdad Kubota V1505CRT common rail dieselmotor uppfyller den europeiska Stage V-utsläppsnormen, utrustad med integrerad dieseloxidationskatalysator (DOC) och dieselpartikelfilter (DPF)

Standardutförande

- ✓ Teleskopbom, flytläge
- ✓ **OPTIBRIVE[®]** drivsystem – mer kraft för drivning och till extern hydraulik
- ✓ Stark Poclair kolvmotor
- ✓ Multikopplingsystem för hydraulredskap
- ✓ Snabb körhastighet, max 24 km/h (650i med 2-växlade drivmotorer)
- ✓ Hydrostatisk fyrhjulsdrift, frihjulskoppling, hydraulisk parkeringsbroms
- ✓ ROPS/FOPS (öppen hytt) som standard, L-hytt och GT-hytt finns som tillval
- ✓ 2 LED arbetsljus fram (1000 lumen)
- ✓ Standarddäck 26x12-12 med traction- eller gräsprofil
- ✓ Nytt större däckalternativ 320/55-15 tillgängligt
- ✓ Helfjädrande sits med värme, säkerhetsbälte och armstöd
- ✓ Stor bränsletank 40 l
- ✓ Inbyggd 170 kg bakvikt
- ✓ Multifunktionsdisplay istället för separata mätare med information om motorvarvtal, arbetstimmar, bränsleförbrukning (l/h), oljeflöde till externhydrauliken, temperaturer mm.



2610 mm



1570 kg –
1630 kg



2835 mm



1190 kg



19–33 kW /
26–44 hk
diesel



0 – 23 km/t

specifikationer

AVANT[®] 600

STAGE V
Engine



Höjd med hytt

Hjul	26x12.00-12 320/60-12*	320-55/15
Hytt GT	2070 mm	2100 mm

*) Med 23" fälgar blir maskin 15mm lägre

Maskinbredd

Hjul	Hjultyp	Maskinbredd
27 x 8.50 - 15*	TR	1030 mm
23 x 8.50 - 12	TR/Gräs	1080 mm
23 x 10.50 - 12	TR/Gräs	1130 mm
26 x 12.00 - 12	TR/Gräs	1290 mm
320/60-12 HD	TR	1290 mm
320/55-15	TR/Gräs	1305 mm
26,5x14.00 - 12**	Gräs	1420 mm

*) Lastarens totalhöjd 13 mm större

***) Kräver 40 mm spacers

Modell	AVANT 635i	AVANT 640i	AVANT 645i	AVANT 650i
Längd	2610 mm	2610 mm	2610 mm	2610 mm
Maskinbredd	1290 mm	1290 mm	1290 mm	1290 mm
Höjd	2060 mm	2060 mm	2060 mm	2060 mm
Vikt	1570 kg	1580 kg	1620 kg	1620 kg
Standard hjulutrustning	26x12.00-12" gräs/TR		26x12.00-12" gräs/TR	
Transmission, framdrivning	hydrostatisk Avant Optidrive®		hydrostatisk Avant Optidrive®	
Dragkraft	1400 kp	1400 kp	1400 kp	1400 kp
Körhastighet	0 - 12 km/t	0 - 23 km/t	0 - 12 km/t	0 - 23 km/t
Arbetshydraulik flöde / tryck	66 l/min 200 bar	66 l/min 200 bar	75 l/min 200 bar	75 l/min 200 bar
Svängradie insida/utsida	940 / 2250 mm	940 / 2250 mm	940 / 2250 mm	940 / 2250 mm
Max. lyfthöjd	2835 mm	2835 mm	2835 mm	2835 mm
Tippbelastning	1190 kg	1190 kg	1190 kg	1190 kg
Max. brytkraft / 50 cm	1250 kg	1250 kg	1250 kg	1250 kg
Motormärke och modell	Kohler KSD 1403NA Stage V, 3-cyl.		Kubota V1505-CR-TE5 Stage V, 4-cyl.	
Effekt (ECE R120)	19 kW (26 hk)		33 kW (44 hk)	
Maximalt vridmoment	90 Nm @ 1800 rpm		118 Nm @ 2000 rpm	
Bränsle	Diesel		Diesel	
Art.nr.	M635i	M640i	M645	M650

AVANT[®] 700



Enastående kompakt maskin med enorm lyftkapacitet

Avant 700-serien

- ✓ Enastående hanteringskapacitet, klarar pallar upp till 1400 kg
- ✓ Starkare bomkonstruktion, mer lyfthöjd, upp till 3080 mm
- ✓ Högre oljeflöde för redskap, dubbel pump med 80 l/min (755i, 760i) eller 50 l/min (735)
- ✓ Avant 755i och 760i med turboladdad common rail-dieselmotor uppfyller utsläppsnormerna för EU Stage V, utrustad med dieseloxidationskatalysator (DOC) och dieselpartikelfilter (DPF) med automatisk regenerering
- ✓ Luftkonditionering och luftfjädrad sits för GT-hytt tillgänglig
- ✓ Större hjul som standard
- ✓ Högre körhastighet
- ✓ Multifunktionsdisplay istället för separata mätare, med information om motorvarv, arbetstid, bränsleförbrukning (l/t), oljeflöde för externhydrauliken, temperaturer etc.
- ✓ Stor bränsletank 63 l

Standardutförande

- ✓ Teleskopbom och flytläge
- ✓ **OPTIBRIVE[®]** drivsystem – mer kraft för drivning och till extern hydraulik
- ✓ Stark Poclairn kolvmotor
- ✓ Avant 735 utrustad med Kubota V1505 Stage V-motor och samma hydraulpumpar som Avant 635
- ✓ Två hastighetsområden (760i)
- ✓ Multikopplingssystem för hydraulredskap
- ✓ Joystick med 8 funktioner
- ✓ Frihjulskoppling
- ✓ Hydraulmanövrerad parkeringsbroms
- ✓ ROPS-båge + FOPS-skyddstak
- ✓ 2 LED arbetsljus fram (1000 lumen)
- ✓ Hydrostatisk fyrhjulsdrift
- ✓ Fälg med 5 bultar, standarddäck 320/60-12 traction (735, 755i)
- ✓ Fälg med 10 bultar, standarddäck 400/50-15 traction (760i)
- ✓ Helfjädrande sits med värme, säkerhetsbälte och armstöd
- ✓ Inbyggd 170 kg bakvikt
- ✓ Hög körhastighet – 26 km/tim (760i)



3060 mm



1800 kg –
2100 kg



3080 mm –
3100 mm



1400 kg



19–42 kW /
26–57 hk
diesel



0 – 26 km/t

specifikationer

AVANT[®] 700



Höjd med hytt

Hjul	26x12.00-12 320/60-12	320-55/15*
Lättkabin L	2060 mm	2094 mm
Hytt GT	2120 mm	2150 mm

*) Med 400/50-15 blir maskin 30mm högre

maskinbredd

Hjul	Hjultyp	Maskinbredd	
		735/755i	760i
27x8.50-15	TR	1030 mm	1080 mm
26x12.00-12	TR/Gräs	1295 mm	1350 mm
320/60-12 HD	TR	1295 mm	1350 mm
320/55-15	TR/Gräs	1305 mm	1360 mm
400/50-15	TR/Gräs	-	1450 mm

Modell	AVANT 735	AVANT 755i	AVANT 760i
Längd	3060 mm	3060 mm	3060 mm
Maskinbredd	1295 mm	1295 mm	1450 mm
Höjd	2060 mm	2060 mm	2110 mm
Vikt	1800 kg	1970 kg	2100 kg
Standard hjulutrustning	320/60-12HD TR	320/60-12HD TR	400/50-15 TR
Transmission, framdrivning	hydrostatisk Avant Optidrive®	hydrostatisk Avant Optidrive®	hydrostatisk Avant Optidrive®
Dragkraft	1200 kp	1330 kp	1880 kp
Körhastighet	0 - 11 km/t	0 - 17 km/t	0 - 26 km/t
Arbetshydraulik flöde / tryck	50 l/min 200 bar	80 l/min 225 bar	80 l/min 225 bar
Svängradie insida/utsida	1240 / 2780 mm	1240 / 2780 mm	1240 / 2780 mm
Max. lyfthöjd	3080 mm	3080 mm	3100 mm
Tippbelastning	1400 kg	1400 kg	1400 kg
Max. brytkraft / 50 cm	1700 kg	1700 kg	1700 kg
Motormärke och modell	Kubota V1505 Stage V, 4-cyl.	Kohler KDI 1903 TCR Stage V	Kohler KDI 1903 TCR Stage V
Effekt (ECE R120)	19 kW (26 hk)	42 kW (57 hk)	42 kW (57 hk)
Maximalt vridmoment	93 Nm @ 1700 rpm	220 Nm @ 1500 rpm	220 Nm @ 1500 rpm
Bränsle	Diesel	Diesel	Diesel
Art.nr.	M735	M755	M760

AVANT® 800



Största och starkaste Avanten med bäst lyftkapacitet och lyfthöjd

- ✓ Hanteringskapacitet upp till 1900 kg
- ✓ Stark bomkonstruktion med två tiltcylindrar
- ✓ Lyfthöjd 3500 mm till gångjärnstiftet
- ✓ Oljeflöde för redskap 80 l/min (860i), dubbelpump
- ✓ Avant 860i med turboladdad common rail-dieselmotor uppfyller de europeiska utsläppsnormerna för Stage V, utrustad med dieseloxidationskatalysator (DOC) och dieselpartikelfilter (DPF) med automatisk regenerering
- ✓ Hytt med luftkonditionering tillgänglig
- ✓ Luftfjädrad sits för hytt tillgänglig
- ✓ Stora 17"-hjul som standard
- ✓ Avant snabbkopplingssystem som standard

Standardspecifikation

- ✓ Teleskopbom, parallellföreling och flyttläge
- ✓ **OPTIBRIVE**® drivsystem – mer kraft för drivning och till extern hydraulik
- ✓ Hydrostatisk fyrhjulsdriift
- ✓ Stark Poclairn kolvmotor
- ✓ Två körhastighetsintervaller
- ✓ Multikopplingssystem för hydrauliska redskap
- ✓ Joystick 8-funktion
- ✓ Frihjulskoppling
- ✓ Hydraulisk parkeringsbroms
- ✓ Certifierad ROPS-säkerhetsram + FOPS-tak
- ✓ 2 LED-arbetslampor (1000 lumen) i fronten
- ✓ Hjulnav med 10 bultar, standarddäck 380/55-17"
- ✓ Uppvärmad sits med full fjädring, säkerhetsbälte och armstöd
- ✓ Integrerad bakvikt 275 kg
- ✓ Snabb körhastighet: 30km/tim
- ✓ Multifunktionsdisplay istället för separata mätare, med information om motorvarv, arbetstid, bränsleförbrukning (l/t), oljeflöde för externhydrauliken, temperaturer etc.
- ✓ Stor bränsletank 63 l



3395 mm



2540 kg



3500 mm



1900 kg



42 kW/57 hk
diesel



0 – 30 km/t

specifikationer

AVANT[®] 800

STAGE V
Engine



höjd

Hjul	380/55 - 17 TR
ROPS	2200 mm
Hytt GT	2230 mm

Modell	AVANT 860i
Längd	3395 mm
Maskinbredd	1490 mm
Höjd	2200 mm
Vikt	2540 kg
Standard hjulutrustning	380/55-17" TR
Transmission, framdrivning	hydrostatisk Avant Optidrive [®]
Dragkraft	2100 kp
Körhastighet	0 - 30 km/t
Arbetshydraulik flöde / tryck	80 l/min 225 bar
Svängradie insida/utsida	1370 mm / 2990 mm
Max. lyfthöjd	3500 mm
Tippbelastning	1900 kg
Max. brytkraft / 50 cm	2200 kg
Motormärke och modell	Kohler KDI 1903TCR Stage V
Effekt (ECE R120)	42 kW (57 hk)
Maximalt vridmoment	220 Nm @ 1500 rpm
Bränsle	Diesel
Art.nr.	M860



AVANT[®]
E SERIES

NY
kommer under kvartal 1 2024

Batteridrivna kompaktlastare

Avant e513

- ✓ Batteridrivna, 100% elektrisk
- ✓ 13 kWh Avant OptiTemp litiumjonbatteri med immersionskylning och uppvärmning
- ✓ 3 kW inbyggd AC batteriladdare
- ✓ Avant 400V DC snabbbladdare finns som tillval
- ✓ Typ 2 AC och Avant 400V DC snabbbladdaruttag

Avant e527

- ✓ Batteridrivna, 100% elektrisk
- ✓ 27 kWh Avant OptiTemp litiumjonbatteri med immersionskylning och uppvärmning
- ✓ 3 kW inbyggd AC batteriladdare
- ✓ Avant 400V DC snabbbladdare finns som tillval
- ✓ Typ 2 AC och Avant 400V DC snabbbladdaruttag

Avant e513 & Avant e527 i ett nötskal:

Modell	AVANT e513	AVANT e527
Spänning	44 V	44 V
Batterityp	Avant OptiTemp lithium-ion	
Batterikapacitet	13 kWh	27 kWh
Genomsnittlig drifttid*	3 t	6 t
Tippbelastning	900 kg	900 kg
Max. lyfthöjd	2790 mm	2790 mm
Körhastighet	10 km/t	10 km/t
Arbetshydraulik flöde	30 l/min	30 l/min

*Under medeltungt arbete; inga hydrauliska redskap används

Tillval: snabbbladdare

Två modeller tillgängliga: 400V/16A och 400V/32A.

Laddningstid:

Modell	AVANT e513	AVANT e527
Inbyggd 3 kW laddare	6 t	10 t
Snabbbladdare 400V/16A	2 t 30 min	4 t
Snabbbladdare 400V/32A	-	2 t 30 min



Däckalternativ, på en ny maskin



Hjul	Hjultyp	Art.nr.	220	225	423	523	528	530	635i	640i	645i	650i	735	755i	760i	860i	e513	e527	
20 x 8.00 - 10	1, TR	MW20810T	⊕	⊕	✗	✗	✗	✗	✗	✗	✗	✗	✗	✗	✗	✗	✗	✗	✗
20 x 8.00 - 10	4, Gräs	MW20810G	⊕	⊕	✗	✗	✗	✗	✗	✗	✗	✗	✗	✗	✗	✗	✗	✗	✗
5.70-12	2, TR	MW5.5712T	✗	✗	✓	✗	✗	✗	✗	✗	✗	✗	✗	✗	✗	✗	✗	✗	✗
23 x 8.50-12	2, TR	MW5.238512T	✗	✗	⊕	✓	✓	✓	✓	✓	✓	✓	✗	✗	✗	✗	✗	✓	✓
23 x 8.50-12	4, Gräs	MW5.238512G	✗	✗	⊕	✓	✓	✓	✓	✓	✓	✓	✗	✗	✗	✗	✗	✓	✓
23 x 10.50-12	3, TR	MW5.2310512T	✗	✗	✓	⊕	⊕	⊕	✓	✓	✓	✓	✗	✗	✗	✗	⊕	⊕	
23 x 10.50-12	4, Gräs	MW5.2310512G	✗	✗	✓	⊕	⊕	⊕	✓	✓	✓	✓	✗	✗	✗	✗	⊕	⊕	
26 x 12.00-12	3, TR	MW10.261212T	✗	✗	✗	✓	✓	✓	⊕	⊕	⊕	⊕	✗	✗	✗	✗	✗	✓	✓
26 x 12.00-12	4, Gräs	MW10.261212G	✗	✗	✗	✓	✓	✓	⊕	⊕	⊕	⊕	✓	✓	✗	✗	✗	✓	✓
320/60 - 12 HD	3, TR	MW10.3206012T	✗	✗	✗	✓	✓	✓	✓	✓	✓	✓	⊕	⊕	✓	✗	✗	✓	✓
27 x 8.50-15	2, TR	MW10.278515T	✗	✗	✗	✓	✓	✓	✓	✓	✓	✓	✓	✓	✓	✓	✗	✓	✓
26.5 x 14.00-12*	5, Gräs	MW10.2651412G	✗	✗	✗	✓	✓	✓	✓	✓	✓	✓	✗	✗	✗	✗	✗	✓	✓
320/55-15 HD	3, TR	MW10.3205515T	✗	✗	✗	✗	✗	✗	✓	✓	✓	✓	✓	✓	✓	✗	✗	✗	✗
320/55-15 HD	6, Gräs	MW10.3205515G	✗	✗	✗	✗	✗	✗	✓	✓	✓	✓	✓	✓	✓	✗	✗	✗	✗
400/50-15	3, TR	MW10.4005015T	✗	✗	✗	✗	✗	✗	✗	✗	✗	✗	✗	✗	✗	⊕	✗	✗	✗
400/50-15	4, Gräs	MW10.4005015G	✗	✗	✗	✗	✗	✗	✗	✗	✗	✗	✗	✗	✗	✓	✗	✗	✗
380/55-17	3, TR	MW10.3805517T	✗	✗	✗	✗	✗	✗	✗	✗	✗	✗	✗	✗	✗	✗	⊕	✗	✗
380/55-17	4, Grass	MW10.3805517G	✗	✗	✗	✗	✗	✗	✗	✗	✗	✗	✗	✗	✗	✗	✓	✗	✗



* Kräver 4 st A417486 40 mm distanser
distanskit, 4 st A418958

⊕ Standard

✓ Tillval

✗ Ej tillgänglig

Tillval, för en ny maskin



Teleskoputskjut

Teleskoputskjutet ger längre räckvidd och lyfthöjd, vilket underlättar lastning. Det är också lätt att justera avståndet mellan framhjulen och redskapet med teleskoputskjutet, och du kan också skjuta lastaren med teleskoputskjutet vid behov. Beroende på modell ger teleskoputskjutet 400-700 mm längre räckvidd och ca 400 mm extra lyfthöjd.

220	225	423	523	528	530	635i	640i	645i	650i	735	755i	760i	860i	e513	e527
✗	✗	⊕	⊕	⊕	⊕	⊕	⊕	⊕	⊕	⊕	⊕	⊕	⊕	⊕	⊕



Parallellföring

Parallellföringen innebär att redskapet hålls i samma vinkel i relation till underlaget, oberoende av lastarmens läge. Parallellföringen är hydraulisk: det finns en nivelleringscylinder på vänstra sidan av bommen som följer rörelserna hos skopans tiltcylinder och håller redskapet i nivå. Parallellföringen kopplas ur när lastarmens flytläge kopplas in. Avant 200 serien är utrustad med mekanisk parallellföring som standard.

500-, e-serien A455807 700-serien A445631
600-serien A445632

220	225	423	523	528	530	635i	640i	645i	650i	735	755i	760i	860i	e513	e527
⊕	⊕	✗	✓	✓	✓	✓	✓	✓	✓	✓	✓	✓	⊕	✓	✓



Flytläge till bom, maskin utan parallellföring

Flytläget styr lyftcylindern så att bommen rör sig fritt uppåt från det läge den är i när flytläget slås på, vilket gör att redskapet kan följa underlagets konturer.

400-500, e-serien A455802

220	225	423	523	528	530	635i	640i	645i	650i	735	755i	760i	860i	e513	e527
✗	✗	✓	✓	✓	✓	⊕	⊕	⊕	⊕	⊕	⊕	⊕	✗	✓	✓

⊕ Standard ✓ Tillval ✗ Ej tillgänglig



Flytläge till bom, maskin med parallellföring

Flytläget kan även installeras på maskiner med parallellföring. På 800-serien är flytläget en del av standardutrustningen. Flytsystemets ventil förbigår parallellföringen, vilket innebär att parallellföringen inte fungerar när flytläget är påslaget.

200-serien A421697 500-, e-serien A455803

220	225	423	523	528	530	635i	640i	645i	650i	735	755i	760i	860i	e513	e527
✓	✓	✗	✓	✓	✓	⊕	⊕	⊕	⊕	⊕	⊕	⊕	⊕	✓	✓

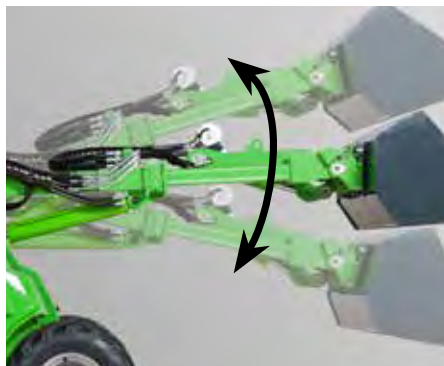

Lastardämpare

Lastardämpare är ett dämpningssystem för bommen. När man kör med hög hastighet med en tung last eller med ett tungt redskap börjar bommen röra sig upp och ner, vilket gör körningen ojämn. Lastardämpare består av en ackumulatör som absorberar och eliminerar bommens rörelser och gör körningen betydligt jämnare och stabilare. Maskinen måste vara utrustad med flytläge och parallellföring.

500-serien A455808 800-serien A450647
600-700-serien A445633

220	225	423	523	528	530	635i	640i	645i	650i	735	755i	760i	860i	e513	e527
✗	✗	✗	✓	✓	✓	✓	✓	✓	✓	✓	✓	✓	✓	✗	✗

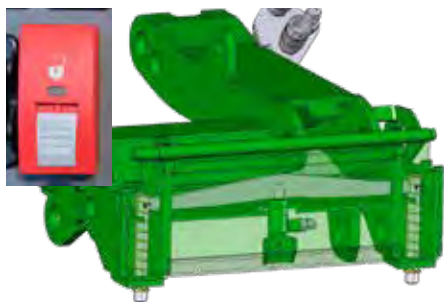

Hydrauliskt redskapsfäste

Det hydrauliska redskapsfästet gör det möjligt att från förarsätet koppla på och av redskap. På kopplingsramen sitter en hydraulcylinder som förflyttar låssprintarna uppåt och nedåt.

500-600, e-serien A450469
700-serien A450470
800-serien A453186

220	225	423	523	528	530	635i	640i	645i	650i	735	755i	760i	860i	e513	e527
✗	✗	✗	✓	✓	✓	✓	✓	✓	✓	✓	✓	✓	✓	✓	✓

⊕ Standard ✓ Tillval ✗ Ej tillgänglig



Joystick 6-funktion

På 6-funktionsjoysticken manövreras hjälphydrauliken (hydrauldrivna redskap) med två knappar. Detta gör arbetet snabbare och mer bekvämt, eftersom du inte behöver flytta handen från joysticken till hjälphydraulikens styrspak när du manövrerar redskapet. Du kan också vid behov höja bommen och tilta redskapet samtidigt.

200-serien A36785 500-, e-serien A455806
400-serien A455804

220	225	423	523	528	530	635i	640i	645i	650i	735	755i	760i	860i	e513	e527
✓	✓	✓	✓	✓	✓	✗	✗	✗	✗	✗	✗	✗	✗	✓	✓



Joystick 8-funktion

På 8-funktionsjoysticken kan både hjälphydrauliken och teleskoputskjutet styras med knapparna på joysticken. Det innebär snabbare lastning och arbete med hydrauliska redskap.

635i, 640i A449938

220	225	423	523	528	530	635i	640i	645i	650i	735	755i	760i	860i	e513	e527
✗	✗	✗	✗	✗	✗	✓	✓	⊖	⊖	⊖	⊖	⊖	⊖	✗	✗



Opticontrol®

Opticontrol® gör det möjligt att styra både redskapets elektriska och hydrauliska funktioner med vippbrytarna på strömbrytarpaketet. Detta kräver att lastaren är utrustad med en joystick med 6 eller 8 funktioner. Opticontrol® gör att det går snabbare att styra redskap som har två eller fler hydraulfunktioner och en elektrisk magnetventil för att välja dessa funktioner. Den består av strömbrytarpaketet som monteras på bommens styrspak och en väljarbrytare som monteras på lastarens instrumentpanel.

När brytaren är i läge AV styrs de elektriska funktionerna på redskap (elektrisk svängning av sopvals, elektriskt bevattningsystem på sopvals med uppsamlare, elektrisk väljarventil etc.) med vippbrytarna på strömbrytarpaketet. När brytaren är i läge PÅ, styrs redskapets alla hydraulfunktioner med vippbrytarna på strömbrytarpaketet (t.ex. timmergripens hydraulrotor och hydraulcylinder, oberoende drift av klaffarna på klaffskopan och snöplogarna och funktionerna på monteringsattsatsen för stenläggningss grip). Detta innebär att föraren kan hålla handen på joysticken och styra redskapets alla funktioner på ett smidigt och bekvämt sätt. Om lastaren inte är utrustad med joystick med 6/8 funktioner, styrs bara redskapets elektriska funktioner med brytarna på strömbrytarpaketet. Opticontrol® kan också eftermonteras på en maskin som redan är utrustad med strömbrytarpaketet.

200-serien A36880 500 - 700, e-serien A454145
400-serien A36878 800-serien A454220

Opticontrol® eftermontering, för lastare med strömbrytarpaketet A437338

220	225	423	523	528	530	635i	640i	645i	650i	735	755i	760i	860i	e513	e527
✓	✓	✓	✓	✓	✓	✓	✓	✓	✓	✓	✓	✓	✓	✓	✓

⊖ Standard ✓ Tillval ✗ Ej tillgänglig



Adapter till strömbrytarpaket

På Avant-lastare tillverkade före 2016, där det inte finns något uttag för strömbrytarpaketet på multikontakten, kan en adapter eftermonteras. Den monterar på multikontakten och elkabeln från strömbrytarpaketet ansluts till denna adapter. Redskapet kan också kompletteras med en motsvarande adapter om det behövs, se baksidan. Med denna uppdaterade adapter kan både redskapets elkabel och hydraulslangar anslutas samtidigt genom multikontakten.

Adapter till strömbrytarpaket A36869

220	225	423	523	528	530	635i	640i	645i	650i	735	755i	760i	860i	e513	e527
✗	✗	✓	✓	✓	✓	✓	✓	✓	✓	✓	✓	✓	✓	✓	✓



Hydrauluttag bak, dubbelverkande

Det dubbelverkande bakre hydrauluttaget är utrustat med tryck- och returledning (på 400-800, e-serien även med tankledning), och det gör det möjligt att manövrera bakmonterade hydrauliska redskap som t.ex. tippvagn och sandspridare.

200-serien*	A36871
400-serien	A34632
500-serien	A455809
600-serien	A449939
700-serien	A450467
800-serien	A434872
e-serien	A459420

*) Inte tillgänglig vid mekanisk styrning

220	225	423	523	528	530	635i	640i	645i	650i	735	755i	760i	860i	e513	e527
✓	✓	✓	✓	✓	✓	✓	✓	✓	✓	✓	✓	✓	✓	✓	✓



Standard



Tillval



Ej tillgänglig



Elfunktion för bakmonterade redskap

Elektriska funktioner på bakmonterade redskap kan styras med denna elfunktion. Detta är nödvändigt t.ex. för att kunna använda 700-seriens hydrauliska baklyft A427547 och redskap monterat på den (t.ex. sandspridare A427150 och A424325). Andra användningsområden: användning av den elektriska vattenpumpen på bevattningssystemet A37065 på ridhussladden och elektrisk spridningsjustering A37301 på centrifugal sand-/saltspridare. Strömbrytarpaketet är utrustat med en stark magnet och kan fästas på ett lämpligt ställe i förarhytten, t.ex. på instrumentbrädan. Eluttaget är monterat bak till på lastaren.

528 - 800-serien A453712

220	225	423	523	528	530	635i	640i	645i	650i	735	755i	760i	860i	e513	e527
✗	✗	✗	✗	✓	✓	✓	✓	✓	✓	✓	✓	✓	✓	✗	✗



Extra hydrauluttag, fram

Förutom det främre standarduttaget, utrustat med multikontakt, kan lastaren utrustas med ett extra dubbelverkande uttag. Det är dubbelverkande (tryckretur) och utrustat med konventionella snabbkopplingar. Om det extra främre uttaget är installerat är det inte möjligt att ha ett bakre hydrauluttag och vice versa.

400-serien A35504 700-serien A450468
 500-, e-serien A35884 800-serien A434870
 600-serien A449940

220	225	423	523	528	530	635i	640i	645i	650i	735	755i	760i	860i	e513	e527
✗	✗	✓	✓	✓	✓	✓	✓	✓	✓	✓	✓	✓	✓	✓	✓



Frihjulskoppling

Frihjulskopplingsventilen fördelar oljeflödet mellan den vänstra och högra hydraulmotorn, vilket har en effekt på dragkraften. När ventilen är öppen strömmar hydrauloljan i serie från motor till motor. Hjulen rullar fritt och lastaren lämnar mindre däckavtryck på mjuka och känsliga underlag. När ventilen är stängd strömmar hydrauloljan parallellt mellan hydraulmotorerna på varje sida, på liknande sätt som en differentialspärr. Detta förbättrar lastarens grepp och dragkapacitet.

220	225	423	523	528	530	635i	640i	645i	650i	735	755i	760i	860i	e513	e527
⊕	⊕	⊕	⊕	⊕	⊕	⊕	⊕	⊕	⊕	⊕	⊕	⊕	⊕	⊕	⊕
							⊕ Standard	✓ Tillval	✗ Ej tillgänglig						



Anti-slipventil

Anti-slipventilen fördelar oljeflödet mellan den vänstra och högra hydraulmotorn (tvingar oljan att strömma till både höger och vänster drivmotor) och förbättrar greppet på hala och ojämna ytor. Anti-slipventilens funktion beror också på frihjulskopplingen: när frihjulskopplingens ventil är stängd fördelar anti-slipventilen oljeflödet till drivmotorerna på alla fyra hjulen. När frihjulskopplingens ventil är öppen fördelar anti-slipventilen endast oljeflödet mellan framhjulen.

200-serien	A49548
400-serien	A34753
500-600-serien	A454838
700-800-serien	A455810
e-serien	A444989

- 220
- 225
- 423
- 523
- 528
- 530
- 635i
- 640i
- 645i
- 650i
- 735
- 755i
- 760i
- 860i
- e513
- e527



Backvarning

Backvarningen varnar med ett tydligt ljud när man backar lastaren.

200-serien	A421116
400-serien	A410739
500, 600-serien, 735	A453737
755i, 760i, 860i	A438525
e-serien	A446428

- 220
- 225
- 423
- 523
- 528
- 530
- 635i
- 640i
- 645i
- 650i
- 735
- 755i
- 760i
- 860i
- e513
- e527



Bakvikt

De extra motvikterna på 29 kg monteras på den bakre stötfångaren. De är utrustade med handtag och fästkrokar så det är lätt att montera vikterna på stötfångaren och även sätta vikterna på varandra. Kulkopplingarna A417323 och A417337 kan också monteras på vikterna

Bakvikt	A35957
---------	--------

- 220
- 225
- 423
- 523
- 528
- 530
- 635i
- 640i
- 645i
- 650i
- 735
- 755i
- 760i
- 860i
- e513
- e527



Standard



Tillval



Ej tillgänglig



Sidobakvikter 80 kg

Sidobakvikter monteras bakom bakdäcken. De levereras i par: en på vänster och en på höger sida. Vikterna väger 80 kg per par och de är främst avsedda för 400-serien, men kan också monteras på större Avant-lastare.

Sidobakvikter 80 kg

A36401

- | | | | | | | | | | | | | | | | |
|-----|-----|-----|-----|-----|-----|------|------|------|------|-----|------|------|------|------|------|
| 220 | 225 | 423 | 523 | 528 | 530 | 635i | 640i | 645i | 650i | 735 | 755i | 760i | 860i | e513 | e527 |
| ✗ | ✗ | ✓ | ✓ | ✓ | ✓ | ✓ | ✓ | ✓ | ✓ | ✓ | ✓ | ✓ | ✓ | ✓ | ✓ |



Sidobakvikter 180 kg

Sidobakvikter monteras bakom bakdäcken. De levereras i par: en på vänster och en på höger sida. Vikterna väger 180 kg per par.

Sidobakvikter 180 kg A49063

- | | | | | | | | | | | | | | | | |
|-----|-----|-----|-----|-----|-----|------|------|------|------|-----|------|------|------|------|------|
| 220 | 225 | 423 | 523 | 528 | 530 | 635i | 640i | 645i | 650i | 735 | 755i | 760i | 860i | e513 | e527 |
| ✗ | ✗ | ✗ | ✗ | ✓ | ✓ | ✓ | ✓ | ✓ | ✓ | ✓ | ✓ | ✓ | ✓ | ✓ | ✓ |



Däckvikter

Avant 200-serien kan utrustas med 14 kg däckvikter som monteras på däckfälgerna med specialbultar. De gör att maskinens tyngdpunkt blir lägre och tillför vikt, vilket förbättrar lastarens stabilitet.

200-serien

A46584

- | | | | | | | | | | | | | | | | |
|-----|-----|-----|-----|-----|-----|------|------|------|------|-----|------|------|------|------|------|
| 220 | 225 | 423 | 523 | 528 | 530 | 635i | 640i | 645i | 650i | 735 | 755i | 760i | 860i | e513 | e527 |
| ✓ | ✓ | ✗ | ✗ | ✗ | ✗ | ✗ | ✗ | ✗ | ✗ | ✗ | ✗ | ✗ | ✗ | ✗ | ✗ |



Standard



Tillval



Ej tillgänglig



Redskapsfäste bak

Redskapsfästet bak är främst avsett för montering av sandspridare baktill på maskinen. På 700- och 800-serien kan även centrifugalspridaren A21183 monteras på det. Fästet är en fast vertikal platta som inte kan tiltas.

Redskapsfästet för 528/530 och 600-serien är utrustat med två bultar för att fästa redskapet medan 700- och 800-serien är utrustade med Avant snabbkopplingssystem och även med hydrauliska snabbkopplingar och hydraulslangar om slangarna till redskapet inte är tillräckligt långa för att nå det bakre hydrauluttaget på lastaren.

Vid montering av hydrauliska redskap måste lastaren vara utrustad med ett extra dubbelverkande hydrauluttag bak.

528, 530, 600-serien	A455026
700-serien	A441613
800-serien	A441666

220	225	423	523	528	530	635i	640i	645i	650i	735	755i	760i	860i	e513	e527
✗	✗	✗	✗	✓	✓	✓	✓	✓	✓	✓	✓	✓	✓	✗	✗



Hydraulisk baklyft

Denna hydrauliska baklyft kan endast monteras på Avant 700- och 800-serien. Den är främst avsedd för sand-/saltspridare.

Baklyften kan tiltas nedåt max. 95°, vilket innebär att sandspridaren kan tiltas ner till horisontellt läge och fyllas direkt från sandhögen genom att backa med maskinen. Baklyften kräver tillvalet dubbelverkande bakre hydrauluttag och elfunktion för bakmonterade tillbehör på lastaren. Med hjälp av elfunktionen skiftar man mellan drift av baklyft/redskap och baklyften/redskapet manövreras med hjälp av styrspaken för hjälphydraulik (eller knapparna på joysticken, om sådan finns). Hydraulcylindrarna är utrustade med reglerventiler, vilket gör att baklyften inte kan komma i rörelse oavsiktligt.

700-serien	A427547
800-serien	A438490

220	225	423	523	528	530	635i	640i	645i	650i	735	755i	760i	860i	e513	e527
✗	✗	✗	✗	✗	✗	✗	✗	✗	✗	✓	✓	✓	✓	✗	✗



Standard



Tillval



Ej tillgänglig



Kulkoppling

Det finns två typer av kulkopplingar tillgängliga: en 50 mm kulkoppling och en 50 mm kulkoppling med sprint. Båda kan monteras antingen direkt på bakplåten eller på en extra bakvikt. Avant 200-serien är utrustad med en 50 mm kulkoppling som standard.

Kulkoppling A417323
Kulkoppling med sprint A417337

220	225	423	523	528	530	635i	640i	645i	650i	735	755i	760i	860i	e513	e527
⊕	⊕	✓	✓	✓	✓	✓	✓	✓	✓	✓	✓	✓	✓	✓	✓



SD



HD

Snökedjor

Snökedjorna finns tillgängliga för olika däckstorlekar. De förbättrar greppet när man kör på snö och is. De kan användas på alla fyra däck eller bara på fram- eller bakaxel. Levereras i en påse med 2 st. kedjor.

5x10 TR, par SD 64055
23x8.50-12, par SD 64746
23x8.50-12, par HD 64455
23x10.50-12, par HD 64745
26x12.00-12, par HD 64973
320/60-12, par HD 65603
320/55-15, par HD 65722
27x8.50-15, par SD 65723
380/55-17, par HD A445685

220	225	423	523	528	530	635i	640i	645i	650i	735	755i	760i	860i	e513	e527
✗	✗	✓	✓	✓	✓	✓	✓	✓	✓	✓	✓	✓	✓	✓	✓



A454760



A455901

Skyddsgaller bak

Skyddsgallret täcker och skyddar bakre delen av maskinen och kylaren på motorn. Det monteras med fyra skruvar och är enkelt att installera och ta bort. Skyddsgallret har integrerade surringspunkter och det är möjligt att montera en kulkoppling eller bakvikt på maskinen som är utrustad med skyddsgallret.

400-600, e-serien A454760
700-800-serien A455901

220	225	423	523	528	530	635i	640i	645i	650i	735	755i	760i	860i	e513	e527
✗	✗	✓	✓	✓	✓	✓	✓	✓	✓	✓	✓	✓	✓	✓	✓

⊕ Standard ✓ Tillval ✗ Ej tillgänglig



Arbetsljussats på säkerhetsbågen

Satsen med arbetsljus består av tre LED-lampor: 2 framtill, 1 baktill. Två slags LED-lampor finns: 700 lumen eller 2500 lumen.

200-serien, 700 lumen	A36866
400-serien, 700 lumen	A33916
400-serien, 2500 lumen	A34917
500 - 800, e-serien, 700 lumen	A438520
500 - 800, e-serien, 2500 lumen	A438521
Arbetsbelysning 2+1 rött ljus (för bin)	
400-800-, e-serien, 400 lumen	A432730

- 220
- 225
- 423
- 523
- 528
- 530
- 635i
- 640i
- 645i
- 650i
- 735
- 755i
- 760i
- 860i
- e513
- e527



Adapterkontakt 12V

Adapter för 12V-uttag, monteras både på mindre 12V-uttag på 400-800-serien och på större uttag på 200-serien 2. Du kan ansluta elsladden till vilken 12V elektrisk apparat som helst (till exempel en batteriladdare) till denna adapter. Kräver därför en del elektronikfärdigheter.

Adapterkontakt 12V 66286

- 220
- 225
- 423
- 523
- 528
- 530
- 635i
- 640i
- 645i
- 650i
- 735
- 755i
- 760i
- 860i
- e513
- e527



Släpvagnskontakt, 7-polig

Den 7-poliga släpvagnskontakten monteras på den bakre stötfångaren på lastaren. Den är endast tillgänglig med arbetsljussatsen. Standarder för släpvagnskontakter varierar i olika länder, kontakta din lokala Avant-återförsäljare.

400-600-, e-serien A48690
700-800-serien A418817

- 220
- 225
- 423
- 523
- 528
- 530
- 635i
- 640i
- 645i
- 650i
- 735
- 755i
- 760i
- 860i
- e513
- e527



Fordonsidentifiering

Fordonsidentifikationsnummer (VIN) eller lastarens serienummer stämplat på lastarchassit.

VIN T0035
Lastarens serienummer T0036

- | | | | | | | | | | | | | | | | |
|-----|-----|-----|-----|-----|-----|------|------|------|------|-----|------|------|------|------|------|
| 220 | 225 | 423 | 523 | 528 | 530 | 635i | 640i | 645i | 650i | 735 | 755i | 760i | 860i | e513 | e527 |
| ✓ | ✓ | ✓ | ✓ | ✓ | ✓ | ✓ | ✓ | ✓ | ✓ | ✓ | ✓ | ✓ | ✓ | ✓ | ✓ |



Vägtrafikutrustning

Vägtrafikutrustningen består av strålkastare, blinkers, reflexer och varningsljus. När den monteras på ROPS-ramen har vägtrafikutrustningen i 400-800 och e-serien även en bakre vägg. I vissa länder gör denna extra utrustning det möjligt att registrera maskinen för vägtrafik. Kraven varierar i olika länder, kontakta din lokala Avant-återförsäljare för mer information.

200-serien	A36773
400-serien	A34614
500-600-serien	A449941
700-serien	A450471
800-serien	A454167
e-serien*	A459418

*) kräver externt 12V batteripaket A459419 på lastaren

- | | | | | | | | | | | | | | | | |
|-----|-----|-----|-----|-----|-----|------|------|------|------|-----|------|------|------|------|------|
| 220 | 225 | 423 | 523 | 528 | 530 | 635i | 640i | 645i | 650i | 735 | 755i | 760i | 860i | e513 | e527 |
| ✓ | ✓ | ✓ | ✓ | ✓ | ✓ | ✓ | ✓ | ✓ | ✓ | ✓ | ✓ | ✓ | ✓ | ✓ | ✓ |



Varningsljus

Det roterande varningsljuset är utrustat med en mycket stark LED-lampa. Det monteras på en tippbar sockel och är enkelt att installera och ta bort.

200-serien	A421008
400-serien	A34002
500 - 800-serien	A438530
e-serien	A459548

- | | | | | | | | | | | | | | | | |
|-----|-----|-----|-----|-----|-----|------|------|------|------|-----|------|------|------|------|------|
| 220 | 225 | 423 | 523 | 528 | 530 | 635i | 640i | 645i | 650i | 735 | 755i | 760i | 860i | e513 | e527 |
| ✓ | ✓ | ✓ | ✓ | ✓ | ✓ | ✓ | ✓ | ✓ | ✓ | ✓ | ✓ | ✓ | ✓ | ✓ | ✓ |



Standard



Tillval



Ej tillgänglig



Lättkabin L

Avants lättkabin L är ett utmärkt och förmånligt alternativ när föraren vill ha skydd mot regn, vind och snöfall. Det förbättrar förarkomforten och arbetsförhållandena avsevärt. Kabinen monteras på ROPS-säkerhetsbågen, vilket betyder att säkerhet är garanterad. Den består av vindruta (utrustad med torkare) samt sido- och bakruta. Dörr finns tillgänglig för lättkabin L i 200-serien.

200-serien	A36681
Dörr, kabin L 200-serien	A37278
400-serien	A444002
500 - 700-, e-serien	A449937
800-serien	A439264

500- och e-serien kräver en ROPS-säkerhetsbåge av 600-/700-serien som är 50 mm högre.

220	225	423	523	528	530	635i	640i	645i	650i	735	755i	760i	860i	e513	e527
✓	✓	✓	✓	✓	✓	✓	✓	✓	✓	✓	✓	✓	✓	✓	✓



Bakvägg

Bakväggen monteras på ROPS-säkerhetsbågen. Den ger skydd mot vind och regn.

400-serien	A439184
500-700-, e-serien	A49446
800-serien	A439193

500-, och e-serien kräver en ROPS-säkerhetsbåge av 600-/700-serien som är 50 mm högre.

220	225	423	523	528	530	635i	640i	645i	650i	735	755i	760i	860i	e513	e527
✗	✗	✓	✓	✓	✓	✓	✓	✓	✓	✓	✓	✓	✓	✓	✓



Standard



Tillval



Ej tillgänglig



Hytt GT

Den helt nya GT-hytten är monterad med gummifästen på chassit, vilket innebär väldigt lite vibrationer och mycket låg ljudnivå i hytten. Sikten över bakhjulen är bättre tack vare större bakrutor. Hytten är standardutrustad med värme, ljudabsorberande interiör, vindrutespolare och -torkare, hyttluftfilter samt stänkskydd både bak och fram. Tillvalsutrustningen inkluderar luftkonditionering, luftfjädrad sits, radio, vägtrafikutrustning, sats med arbetsbelysning, varningsfyr med 4 lampor (2 st. blinkande LED-lampor ovanför vindrutan, 2 st. ovanför bakrutorna) och roterande varningsfyr.

Hytt GT, 528, 530, 600-serien	A449936
Hytt GT, 700-serien	A444539
Hytt GT, 800-serien	A436732
Sats med arbetsbelysning på GT-hytt: 2 fram, 2 bak, LED 700 lumen	A438528
Sats med arbetsbelysning på GT-hytt: 2 fram, 2 bak, LED 2500 lumen	A438539
Vägtrafikutrustning, 528, 530, 600-serien	A449942
Vägtrafikutrustning, 700-serien	A450924
Vägtrafikutrustning, 800-serien	A455539
AC i GT-hytt, kylelement bak (600, 700, 800-serien)	A438326
Luftfjädrad sits (inkluderar ryggsstödsförlängning)	A455692
Säte i vinyl, istället för standardsäte i tyg, med full fjädring	A459615
Varningsfyr med fyra lampor på GT-hytt (2 st. LED ovanför vindrutan, 2 st. ovanför bakrutorna)	A438538
Roterande varningsfyr	A438530
Radio	A438587

220



225



423



523



528



530



635i



640i



645i



650i



735



755i



760i



860i



e513



e527



Standard

Tillval

Ej tillgänglig



HD-skyddsplåtsats

HD-skyddsplåtsatsen är tillverkad av extra stöttålig polykarbonat med hög hållfasthet. Den klarar mycket stryk på byggarbetsplatsen och klarar till och med att man hoppar på den. HD-skyddsplåtsatsen har samma glans som ABS-skyddsplåtsatsen som hör till standardutrustningen.

423	A425274
523	A455813
e-serien	A459421

528, 530, 600-serien:

ROPS/ Lättkabin L	A449946
Hytt GT	A449944

700 serien:

ROPS/ Lättkabin L	A449945
Hytt GT	A449943

800 serien:

ROPS/ Lättkabin L	A438664
Hytt GT	A438665

220	225	423	523	528	530	635i	640i	645i	650i	735	755i	760i	860i	e513	e527
✗	✗	✓	✓	✓	✓	✓	✓	✓	✓	✓	✓	✓	✓	✓	✓



Stänkskärmar bak

528, 530, 600-serien*	A445950
-----------------------	---------

700 - 800-serien	A437518
------------------	---------

Bakre stänkskydd kan också eftermonteras på det bakre chassit på 528, 530, 600 - 800-serien med Stage V.

* Med 26x12.00-12 och 320/60-12HD däck

220	225	423	523	528	530	635i	640i	645i	650i	735	755i	760i	860i	e513	e527
✗	✗	✗	✗	✓	✓	✓	✓	✓	✓	✓	✓	✓	✓	✗	✗



Standard



Tillval



Ej tillgänglig



Fjädrad sits, 200-serien

Fjädrad sits är tillvalsutrustning i 200-serien. Den är utrustad med armstöd, säkerhetsbälte och sitsvärmare.

200-serien A2522

- | | | | | | | | | | | | | | | | |
|-----|-----|-----|-----|-----|-----|------|------|------|------|-----|------|------|------|------|------|
| 220 | 225 | 423 | 523 | 528 | 530 | 635i | 640i | 645i | 650i | 735 | 755i | 760i | 860i | e513 | e527 |
| ✓ | ✓ | ✗ | ✗ | ✗ | ✗ | ✗ | ✗ | ✗ | ✗ | ✗ | ✗ | ✗ | ✗ | ✗ | ✗ |



Fjädrad sits

Fjädrad sits i vinyl med justerbar fjädring är standardutrustning på 400-, 500- och e-serien. Den är utrustad med säkerhetsbälte och armstöd på vänster sida. Stolsvärmare ingår ej.



Standard höger armstöd

- | | | | | | | | | | | | | | | | |
|-----|-----|-----|-----|-----|-----|------|------|------|------|-----|------|------|------|------|------|
| 220 | 225 | 423 | 523 | 528 | 530 | 635i | 640i | 645i | 650i | 735 | 755i | 760i | 860i | e513 | e527 |
| ✗ | ✗ | ⊕ | ⊕ | ⊕ | ⊕ | ✗ | ✗ | ✗ | ✗ | ✗ | ✗ | ✗ | ✗ | ⊕ | ⊕ |



Högfjädrad sits

Den högfjädrade sitsen med större fjädring är standardutrustning på 600-, 700- och 800-serien. Den är utrustad med säkerhetsbälte, armstöd på vänster sida och värme i sittdynan och ryggstödet.



Standard höger armstöd

- | | | | | | | | | | | | | | | | |
|-----|-----|-----|-----|-----|-----|------|------|------|------|-----|------|------|------|------|------|
| 220 | 225 | 423 | 523 | 528 | 530 | 635i | 640i | 645i | 650i | 735 | 755i | 760i | 860i | e513 | e527 |
| ✗ | ✗ | ✗ | ✗ | ✗ | ✗ | ⊕ | ⊕ | ⊕ | ⊕ | ⊕ | ⊕ | ⊕ | ⊕ | ✗ | ✗ |

⊕ Standard ✓ Tillval ✗ Ej tillgänglig



Motorvärmare

Motorvärmare underlättar start i låga temperaturer och sparar motorn och minskar bränsleförbrukningen vid start i kyla.

200-serien, radiation	A420503
423/523, block	A425277
528, 530, 735, block	A410648
635i, 640i, block	A458197
645i, 650i, block	A449947
755i, 760i, 860i, block	A419474

220	225	423	523	528	530	635i	640i	645i	650i	735	755i	760i	860i	e513	e527
✓	✓	✓	✓	✓	✓	✓	✓	✓	✓	✓	✓	✓	✓	✗	✗



Katalysator

Katalysatorn kan monteras i stället för det vanliga avgasröret. Den minskar avgasutsläpp från dieselmotorn. I Kubota V1505CRT- och Kohler KDI-motorer finns en dieseloxidationskatalysator (DOC) integrerad i samma hölje som dieselpartikelfiltret DPF.

423, 523	A424843
735	A439833

220	225	423	523	528	530	635i	640i	645i	650i	735	755i	760i	860i	e513	e527
✗	✗	✓	✓	✗	✗	✗	✗	⊖	⊖	✓	⊖	⊖	⊖	✗	✗



Handstyrning till framdrivning

Med handstyrning kan föraren köra framåt-bakåt med brytarna på joysticken istället för med körpedalerna. Handstyrningen är proportionell precis som körpedalerna: ju mer man vrider på brytaren, desto snabbare körhastighet. Det är möjligt att välja mellan handstyrning och de vanliga körpedalerna; man väljer med en omkopplare på instrumentbrädan.

200-serien	A37093
400-serien	A37287

220	225	423	523	528	530	635i	640i	645i	650i	735	755i	760i	860i	e513	e527
✓	✓	✓	✗	✗	✗	✗	✗	✗	✗	✗	✗	✗	✗	✗	✗



Rundsling, sats (ROPS)

The kit includes all necessary slings and instructions for lifting a loader equipped with ROPS frame.

Rundsling, sats (ROPS)

A418706

- 220
- 225
- 423
- 523
- 528
- 530
- 635i
- 640i
- 645i
- 650i
- 735
- 755i
- 760i
- 860i
- e513
- e527



Surrningsögla

Surrningsöglan monteras på bakre stötfångaren och/eller bakom bakdäcket. Den gör det lättare att binda maskinen till en släpvagn.

400-800- och e-serien

A418746

- 220
- 225
- 423
- 523
- 528
- 530
- 635i
- 640i
- 645i
- 650i
- 735
- 755i
- 760i
- 860i
- e513
- e527



A423161



A423091

Surrningsögla till hjulnav

Surrningsögla till hjulnav gör det lättare att binda maskinen till en släpvagn. Två modeller: Hjulnav 6-bultat och hjulnav 5-/10-bultat.

Hjulnav 6-bultat

A423161

Hjulnav 5-/10-bultat

A423091

- 220
- 225
- 423
- 523
- 528
- 530
- 635i
- 640i
- 645i
- 650i
- 735
- 755i
- 760i
- 860i
- e513
- e527



Standard



Tillval



Ej tillgänglig



Väderskydd

Väderskyddet skyddar förarkabinen mot regn, snö, damm och smuts. Väderskyddet täcker hela instrumentpanelen, ratten och förarsätet. Väderskyddet levereras med en inbyggd påse där skyddet kan förvaras när det inte används.

200-serien 65435
400-800- och e-serien 65436

- 220
- 225
- 423
- 523
- 528
- 530
- 635i
- 640i
- 645i
- 650i
- 735
- 755i
- 760i
- 860i
- e513
- e527



Transportskydd

Skyddar hela Avantskiotern under transport. Skyddet är svart och av stark allväderstextil som skyddar hela maskinen mot regn, snö och smuts. Levereras med en HD-förvaringsväska för skyddet.

200-serien 65477
400-600- och e-serien 65478
700 series 65479

- 220
- 225
- 423
- 523
- 528
- 530
- 635i
- 640i
- 645i
- 650i
- 735
- 755i
- 760i
- 860i
- e513
- e527



Lastramper

De lätta och hållfasta aluminiumramperna är enkla att hantera och de blir inte smutsiga tack vare en öppen gallerstruktur. Max. last 2250 kg.

Lastramper 65447

- 220
- 225
- 423
- 523
- 528
- 530
- 635i
- 640i
- 645i
- 650i
- 735
- 755i
- 760i
- 860i
- e513
- e527

Standard

Tillval

Ej tillgänglig

Externt 12V batteripaket, e-serien



Avant e513/e527 är utrustad med ett 44V elsystem; dessutom finns det en 12V-strömförsörjning som matar el t.ex. till 12V-strålkastarna och tillvalet arbetsbelysning och som endast fungerar när lastarens elsystem aktiveras med tändningslåset. Det finns dock några tillval för e-serien som kräver konstant 12V elektrisk ström: till exempel måste nödblinkers i vägtrafikutrustningen kunna fungera även när elsystemet är av. För detta ändamål finns ett extra 12V batteripaket som tillval för e-serien. Det består av ett 12V/2,9Ah-batteri och en strömförsörjning på 12V. Strömförsörjningen tar hand om det normala 12V-strömbehovet och batteriet behövs för att leverera ström för korta strömtoppar (t.ex. när flera 12V-apparater aktiveras samtidigt) och konstant ström till vägtrafikutrustningen. Det externa batteripaketet är nödvändigt med A459418 vägtrafikutrustning och det rekommenderas även när e-serien har redskap som är utrustade med en 12V elektrisk enhet, t.ex. ett elektriskt ställdon.

Externt 12V batteripaket A459419

220	225	423	523	528	530	635i	640i	645i	650i	735	755i	760i	860i	e513	e527
✗	✗	✗	✗	✗	✗	✗	✗	✗	✗	✗	✗	✗	✗	✓	✓



Snabbladdare för batteri, e6

Snabbladdare för batteri påskyndar laddningen av litiumjon-batterier till e513/e527 betydligt jämfört med inbyggd standardladdare, 3 kW. Det finns två modeller: 400V/16A eller den mer effektiva 400V/32A. Laddningstid för 16A-laddaren från 0 till 100% med fulleffekt är cirka 2,5 timmar (e513) och 4 timmar (e527), med 32V-laddaren cirka 2,5 timmar (e527). Ett bra sätt är att ladda vid ungefär 20% laddning till 80%. Snabbladdare för batteri kommer monterad på ett stativ vilket gör den enkel att flytta vid behov. Laddaren är utrustad med Avants snabbfäste baktill, gaffelfästen i botten och lyftöglor ovanpå.

Snabbladdare för batteri, 400V/16A

A426117*

Snabbladdare för batteri, 400V/32A

A425411*

*)inkluderar stativ

220	225	423	523	528	530	635i	640i	645i	650i	735	755i	760i	860i	e513	e527
✗	✗	✗	✗	✗	✗	✗	✗	✗	✗	✗	✗	✗	✗	✓	✓



Standard



Tillval



Ej tillgänglig



Universalskopa

Det finns smala hål vid den övre delen av skopan som förbättrar sikten och hindrar stenar från att falla mot operatören.

Tillgänglig med rak kant och med tänder. Tandskyddsplatta är också tillgängligt.

Avants universalskopor är utformade så att operatören lätt kan se skäret från förarplatsen, vilket gör skopan lätt att fylla och tömma. Det finns inga förstärkningsplattor inuti skopan som kan störa lastning och tömning. Sidorna är vinklade lätt utåt för att garantera enkel och snabb tömning oavsett material.

Längden på skopan har optimerats för att ge bästa möjliga brytkraft. Sidorna öppnas framåt i en lätt vinkel för att garantera komplett tömning oavsett material.

- ✓ **En universalskopa anpassad för nästan alla schaktjobb**
- ✓ **Utmärkt sikt till framkanten på skopan**
- ✓ **Inga förstärkningsplattor inuti skopan – lätt att fylla och tömma**
- ✓ **Stark skäregg tillverkat av hållfast, beständigt slitstål**
- ✓ **Skopa med tänder finns**



Tillval:

Skyddsplåt tänder 105 cm A417347
 Skyddsplåt tänder 115 cm A420132
 Skyddsplåt tänder 130 cm A417320

Bredd	Typ	Volym	Vikt	Art.nr.
900 mm	Rak kant	190 l	62 kg	A36711
900 mm	Tandad	190 l	72 kg	A36716
1050 mm	Rak kant	150 l	50 kg	A36702*
1050 mm	Rak kant	240 l	73 kg	A36710
1050 mm	Tandad	240 l	83 kg	A36780
1150 mm	Rak kant	260 l	78 kg	A36709
1150 mm	Tandad	260 l	91 kg	A36779
1300 mm	Rak kant	300 l	86 kg	A36698
1300 mm	Tandad	300 l	98 kg	A36778
1350 mm	Rak kant	310 l	90 kg	A36996
1350 mm	Tandad	310 l	102 kg	A36997

*) A36702 är universalskopa för 200-serien 2 – måtten och vikten motsvarar lyftkapaciteten hos 200-serien 2. Bredare universalskopor kan användas på 200-serien2 som lättmaterialsropa.

220	225	225LPG	313S	320S	320S+	420	423	520	523	525LPG	528	530	630	635	640	635i	640i	645i	650i	735	745	750	755i	760i	860i	R20	R28	R35	e5	e6	
✓	✓	✓	✓	✓	✓	✓	✓	✓	✓	✓	✓	✓	✓	✓	✓	✓	✓	✓	✓	+	+	+	+	+	+	+	+	+	+	+	+



Universalskopa HD

Avant universalskopor HD finns i bredder från 1300 mm. De är gjorda av starkare material, är tyngre och har mer kapacitet än vanliga skopor. Detta gör dem till idealiska verktyg för tyngre schaktning och materialhantering. Skoporna är bäst lämpade att användas med Avant 600-, 700- och 800-serien.

Andra funktioner är samma som på de vanliga universalskoporna: god sikt för den övre delen av skopan, slät insida och sidor som öppnas i en lätt vinkel för enkel och fullständig fyllning och tömning oavsett material.

- ✔ **Kraftig skopa för mer krävande schaktning och materialhantering**
- ✔ **Utmärkt sikt vid den övre delen av skopan**
- ✔ **Inga förstärkningsplåtar inuti skopan – lätt att fylla och tömma**
- ✔ **Hög brytkraft**
- ✔ **Stark skäregg gjord av hållfast, beständig slitstål**



Bredd	Typ	Volym	Vikt	Art.nr.
1300 mm	Rak kant	370 l	126 kg	A36713
1450 mm	Rak kant	420 l	138 kg	A36712
1600 mm	Rak kant	460 l	150 kg	A36535
1600 mm XL	Rak kant	600 l	190 kg	A437578

220	225	225LPG	313S	320S	320S+	420	423	520	523	525LPG	528	530	630	635	640	635i	640i	645i	650i	735	745	750	755i	760i	860i	R20	R28	R35	e5	e6	
✗	✗	✗	✗	✗	✗	✗	✗	✗	✗	✗	+	+	✔	✔	✔	✔	✔	✔	✔	✔	✔	✔	✔	✔	✔	✔	✗	+	✔	✗	✗



Fungerar bra



Fungerar



Fungerar inte



Lättmaterialsropa

Avants lättmaterialsropa är utvecklad för att lyfta olika typer av lättare material som snö, sågspån, gödsel, flis etc.

Jämfört med vanliga skopor är botten djupare och sidorna längre, vilket gör att den är perfekt för att flytta stora mängder. Det finns inga förstärkningsplåtar inuti skopan som kan störa vid lastning och tömning. Sidorna öppnas framåt i en liten vinkel som garanterar en enkel och fullständig tömning av alla typer av material.

- ✓ **Snabb och enkel flyttning av lätta material**
- ✓ **Bra sikt till framkanten på skopan**
- ✓ **Inga förstärkningsplåtar inuti skopan – lätt att fylla och tömma**
- ✓ **Hög bakkant på skopan gör att materialet inte ramlar bakåt, vilket garanterar att man får med en stor volym**
- ✓ **Stark skäregg gjord av hållfast, beständigt slitstål**



Bredd	Volym	Vikt	Art.nr.
1150 mm	490 l	125 kg	A36715
1300 mm	560 l	135 kg	A36714

220	225	225LPG	313S	320S	320S+	420	423	520	523	525LPG	528	530	630	635	640	635I	640I	645I	650I	735	745	750	755I	760I	860I	R20	R28	R35	e5	e6	
✗	✗	✗	✗	+	✓	✓	✓	✓	✓	✓	✓	✓	✓	✓	✓	✓	✓	✓	✓	✓	✓	✓	✓	✓	✓	+	✓	✓	✓	✓	✓

XL Lättmaterialska

XL lättmaterialska har stor kapacitet och är bäst lämpad för Avant 600-, 700- och 800-serien. Den är avsedd för lastning och transport av lätta material som flis, kompost, snö etc. Det finns inga förstärkningsplåtar inuti skopan som kan störa lastning och tömning. Sidorna vidgas framåt med en liten vinkel vilket garanterar en enkel och fullständig tömning av materialet.

- ✓ **Stor volym**
- ✓ **Ren insida**
- ✓ **Kraftig konstruktion**
- ✓ **Avsedd för de större Avant-modellerna**
- ✓ **XXL-skopa finns för 800-serien**



Bredd	Höjd	Volym	Vikt	Art.nr.
1450 mm	870 mm	710 l	155 kg	A36703
1600 mm	880 mm	800 l	175 kg	A36476
1800 mm	880 mm	900 l	195 kg	A36343

XXL lättmaterialska för 800-serien:

Bredd	Höjd	Volym	Vikt	Art.nr.
1800 mm	1060 mm	1300 l	255 kg	A437601
2000 mm	1060 mm	1450 l	275 kg	A435096

	220	225	225LPG	313S	320S	320S+	420	423	520	523	525LPG	528	530	630	635	640	635i	640i	645i	650i	735	745	750	755i	760i	860i	R20	R28	R35	e5	e6	
XL	✗	✗	✗	✗	✗	✗	✗	✗	✗	✗	✗	✗	✗	✗	✗	✗	✗	✗	✗	✗	✗	✗	✗	✗	✗	✗	✗	✗	✗	✗	✗	✗
XXL	✗	✗	✗	✗	✗	✗	✗	✗	✗	✗	✗	✗	✗	✗	✗	✗	✗	✗	✗	✗	✗	✗	✗	✗	✗	✗	✗	✗	✗	✗	✗	✗

✓ Fungerar bra
 + Fungerar
 ✗ Fungerar inte



Högtippande skopa

Högtippande skopa är det rätta valet när du behöver nå längre och högre. Skopan är utrustad med en hydraulcylinder som trycker och tippa skopan över sin främre kant, vilket ger avsevärt högre tipphöjd än med en vanlig skopa.

Max. tipphöjd på 200-serien är 1680 mm, på 400-600-serien med teleskopbom cirka 3100 mm (beroende på däckstorlek), på 700-serien cirka 3500 mm och på 800-serien så högt som 4000 mm.

- ✓ **Hög tipphöjd**
- ✓ **Större volym än grusskopor, perfekt för att lasta löst och lätt material**



Bredd	Volym	Vikt	Art.nr.
1050 mm	150 l	120 kg	A2631
1280 mm	350 l	160 kg	A2824

220	225	225LPG	313S	320S	320S+	420	423	520	523	525LPG	528	530	630	635	640	635i	640i	645i	650i	735	745	750	755i	760i	860i	R20	R28	R35	e5	e6	
✓	✓	✓	✓	✓	✓	✓	✓	✓	✓	✓	✓	✓	✓	✓	✓	✓	✓	✓	✓	✓	✓	✓	✓	✓	✓	+	✓	✓	✓	✓	✓

✓ Fungerar bra
 + Fungerar
 ✗ Fungerar inte



XL högtippande skopa

XL högtippande skopa har större lastvolym – perfekt för lättare material. Skopan är idealisk för lastning av snö, flis med mera.

Tippningen sker med två hydraulcylindrar - det gör att man även kan tippa och tömma skopan vid full last. Det finns inga förstärkningsplattor inuti skopan som skulle störa vid lastning och tömning. Detta innebär att det krävs mindre kraft när man fyller skopan, och alla typer av material töms helt ur skopan vid tömning.

- ✓ **Stor lastvolym för effektiv hantering av lätta material**
- ✓ **Max. tipp höjd så högt som 4 m (med 800-serien)**
- ✓ **Inga förstärkningsplattor inne i skopan – effektiv fyllning och tömning**
- ✓ **1450 mm skopa passar även för 500-serien**



Bredd	Volym	Vikt	Art.nr.
1450 mm	720 l	270 kg	A36841
1800 mm	900 l	320 kg	A21273

220	225	225LPG	313S	320S	320S+	420	423	520	523	525LPG	528	530	630	635	640	635I	640I	645I	650I	735	745	750	755I	760I	860I	R20	R28	R35	e5	e6	
✗	✗	✗	✗	✗	✗	✗	✗	✗	✗	✗	✗	✗	✗	✗	✗	✗	✗	✗	✗	✗	✗	✗	✗	✗	✗	✗	✗	✗	✗	✗	✗

✓ Fungerar bra
 + Fungerar
 ✗ Fungerar inte



Grepskopa

Grepskopen kombinerar en normal skopa med en grep och är idealisk för flera typer av jobb. Den kan transportera och lasta grenar, flis, kompost, strö, gödsel, byggavfall med mera. Den kan också användas som vanlig skopa med grepen uppfälld.

- ✓ **Mångsidig skopa för hantering av löst material**
- ✓ **Större XL-modeller med två cylindrar särskilt avsedda för 700- och 800-serien**



Tillval:
Sidoplåtar, för XL grepskopa A439112

Bredd	Vikt	Art.nr.
900 mm	130 kg	A36304
1050 mm	146 kg	A36316
1300 mm	168 kg	A36323

XL grepskopa för 700- och 800-serien:

Bredd	Vikt	Art.nr.
1300 mm	270 kg	A441963
1450 mm	288 kg	A441946
1600 mm	305 kg	A439086

	220	225	225LPG	313S	320S	320S+	420	423	520	523	525LPG	528	530	630	635	640	635i	640i	645i	650i	735	745	750	755i	760i	860i	R20	R28	R35	e5	e6
Standard	+	+	+	✓	✓	✓	✓	✓	✓	✓	✓	✓	✓	✓	✓	✓	✓	✓	✓	✓	✓	✓	✓	✓	✓	+	✓	✓	✓	✓	✓
XL	✗	✗	✗	✗	✗	✗	✗	✗	✗	✗	✗	+	+	+	+	+	+	+	+	+	+	+	+	+	+	+	+	+	+	+	+

✓ Fungerar bra
 + Fungerar
 ✗ Fungerar inte



Demoleringskopa

Grepskopa med två hydrauliska gripar är ett starkt och mångsidigt redskap för hantering av bygg- och rivningsavfall.

✓ **Mångsidig skopa med två hydrauliska gripar (1050 mm och 1300 mm) eller en (900 mm), för demolering och bygg**



Bredd	Vikt	Art.nr.
900 mm	155 kg	A441014
1050 mm	205 kg	A37465
1300 mm	225 kg	A37535

220 225 225LPG 318S 320S 320S+ 420 423 520 523 525LPG 528 530 630 635 640 635i 640i 645i 650i 735 745 750 755i 760i 860i R20 R28 R35 e5 e6



Timmergrepp

Rotgripen används ofta inom träindustrin men den fungerar också inom andra arbeten där olika typer av material behöver hanteras. Den är utrustad med samma grip som demoleringsskopan men underdelen är tillverkad av slitstarka stålstänger. Detta gör det möjligt att:

- enkelt greppa och hantera grenar, stockar, stenar eller olika typer av material
- dra upp rötter ur marken
- sila jord och annat oönskat material mellan stängerna vid hantering av stockar, grenar m.m. → när man matar ved till flishuggen hålls flishuggen fri från skräp

Två modeller tillgängliga: 1300 mm bred med två hydrauldrivna gripar och en smalare 1000 mm modell med en grip. Hydraulcylindrarna och slangarna på griparna är väl skyddade med metallhöljen.

- ✓ **Mångsidigt redskap för hantering av ved och olika typer av material**
- ✓ **Starka tänder gör det möjligt att dra upp rötter ur marken**



Bredd	Vikt	Art.nr.
900 mm	132 kg	A440857
1300 mm	185 kg	A37537

	220	225	225LPG	313S	320S	320S+	420	423	520	523	525LPG	528	530	630	635	640	635i	640i	645i	650i	735	745	750	755i	760i	860i	R20	R28	R35	e5	e6	
900	✓	✓	✓	✓	✓	✓	✓	✓	✓	✓	✓	✓	✓	✓	✓	✓	✓	✓	✓	✓	✓	✓	✓	✓	✓	✓	✓	✓	✓	✓	✓	✓
1300	✗	✗	✗	+	+	+	+	+	✓	✓	✓	✓	✓	✓	✓	✓	✓	✓	✓	✓	✓	✓	✓	✓	✓	✓	✓	✓	✓	✓	✓	✓

✓ Fungerar bra
 + Fungerar
 ✗ Fungerar inte



Planeringskopa

Avants planeringskopa har en kraftig konstruktion. Skopan har en skarp bakkant som gör det enklare att jämna ut när man backar. Föraren ser skopans framkant tydligt tack vare det väl tilltagna djupet, vilket gör planeringsjobbet enklare.

De nya planeringskoporna är starkare och helt släta inuti vilket gör dem lättare att fylla och tömma. De är även större än tidigare modeller.

- ✓ **Utmärkt sikt till skopans framkant**
- ✓ **Skarp bakkant gör det enklare att jämna ut när man backar**
- ✓ **Kraftig konstruktion**
- ✓ **Större XL-skopor speciellt avsedda för 700- och 800-serien**



Bredd	Volym	Vikt	Art.nr.
1450 mm	250 l	175 kg	A36717
1600 mm	280 l	190 kg	A36706
1600 mm XL	590 l	230 kg	A445616
1800 mm XL	665 l	250 kg	A443761

	220	225	225LPG	313S	320S	320S+	420	423	520	523	525LPG	528	530	630	635	640	635i	640i	645i	650i	735	745	750	755i	760i	860i	R20	R28	R35	e5	e6
Std.	✗	✗	✗	✗	✗	✗	✗	✗	✓	✓	✓	✓	✓	✓	✓	✓	✓	✓	✓	✓	✓	✓	✓	✓	✓	✓	✓	✓	✓	✓	✓
XL	✗	✗	✗	✗	✗	✗	✗	✗	+	+	+	+	+	+	+	+	+	+	+	+	+	+	+	+	+	+	+	+	+	+	+



Pallgafflar

Avant pallgafflar är det rätta redskapet för att lyfta och hantera pallar. Justering av gafflarna är lätt tack vare snabblåset. Gafflarna är tillverkade i stål av högsta kvalitet. De är godkända och märkta enligt ISO 2330.

Avant med pallgafflar är en utmärkt kombination för lasthantering tack vare enkel och exakt manövrering. Den är särskilt lämpad för arbeten utomhus, i terräng oavsett årstid.

- ✓ **Utmärkt sikt över redskap och omgivning gör arbetet med pallgafflarna precist och lätt**
- ✓ **Pallgafflar passar på byggarbetsplatser, lantbruk eller för materialhantering på olika företag**
- ✓ **Kan tiltas i sidled och roteras med tiltadaptor och redskapsrotator (tillval) (se sidan 179)**



Tillval:
 Bultad bakre ram A36346
 Rotationsstöd, justerbart A441445
 (förhindrar att föremål faller av från pallgaffeln när du roterar och lossar dem med redskapsrotatorn A424406)

Modell	Gaffellängd	Max. belastning	Vikt	Art.nr.
Standard	850 mm	1000 kg	90 kg	A21047
HD	1100 mm	1400 kg	115 kg	A21039
XHD	1200 mm	2000 kg	140 kg	A36589

- 220 ✓ 225 ✓ 225LPG ✓ 313S ✓ 320S ✓ 320S+ ✓ 420 ✓ 423 ✓ 520 ✓ 523 ✓ 525LPG ✓ 528 ✓ 530 ✓ 630 ✓ 635 ✓ 640 ✓ 635i ✓ 640i ✓ 645i ✓ 650i ✓ 735 ✓ 745 ✓ 750 ✓ 755i ✓ 760i ✓ 860i ✓ R20 ✓ R28 ✓ R35 ✓ e5 ✓ e6 ✓

✓ Fungerar bra
 + Fungerar
 ✗ Fungerar inte



Pallgafflar med sidoförskjutning

Hydraulisk gaffeljustering på pallgafflarna gör det möjligt att justera dem längre isär eller närmare varandra. Gafflarna kan även flyttas till vänster eller till höger, vilket gör det möjligt att överföra lasten till sidan av maskinen, t.ex. närmare en vägg. Alla funktioner kan manövreras från förarplatsen. Pallgafflarna är utrustade som standard med ett bultat skyddsgaller för säkrare hantering av stort och tungt gods, samt skyddare föraren från eventuellt fallande objekt.

- ✓ **Hydraulisk sidoförskjutning och gaffelbreddsjustering**
- ✓ **Bultat skyddsgaller som standard**
- ✓ **Två modeller tillgängliga, med 1100 mm eller 1200 mm gaffel, maxbelastning 2000 kg på båda**



Modell	Standard	XL
Gaffellängd	1100 mm	1200 mm
Max. belastning	2000 kg	2000 kg
Rambredd	1105 mm	1550 mm
Vikt	190 kg	225 kg
Art.nr.	A449516	A442071

Tillvalet Opticontrol® på lastaren rekommenderas.

	220	225	225LPG	313S	320S	320S+	420	423	520	523	525LPG	528	530	630	635	640	635i	640i	645i	650i	735	745	750	755i	760i	860i	R20	R28	R35	e5	e6
Std.	✗	✗	✗	✗	✗	✗	✗	✗	✓	✓	✓	✓	✓	✓	✓	✓	✓	✓	✓	✓	✓	✓	✓	✓	✓	✓	✓	✓	✓	✓	✓
XL	✗	✗	✗	✗	✗	✗	✗	✗	+	+	+	+	+	+	+	+	+	+	+	+	+	+	+	+	+	+	+	+	+	+	+





Ny

Påbyggnad till pallgafflar

Det finns två typer av påbyggnader tillgängliga för 1100mm och 1200mm gafflar. Dessa dras på pallgafflarna och låses med en bult.

Påbyggnad för planter är tänka för hantering av planter förberedda för leverans där rötterna är bundna till en stor boll. Plantorna stannar bättre på sleeves än bara pallgafflarna, och risken att skada rötterna minimeras. The sleeves kan monteras både på 1100mm och 1200mm manuella gafflar, men det är betydligt mer lätthanterligt med de hydrauliska gafflarna.

Påbyggnad för balar gör det möjligt att på ett skonsamt och enkelt sätt hantera rundbal. De fungerar bäst på A442071 HD Hydrauliska Gafflar.

✓ **Kompatibla med: Pallgafflar A21039, A36589, A36279, A449516, A442071**

	Påbyggnad för planter	Påbyggnad för balar
Längd	1356 mm	1325 mm
Vikt	57 kg	27 kg
Art.nr.	A444929	A448768



Påbyggnad för planter



Påbyggnad för balar

220	225	225LPG	313S	320S	320S+	420	423	520	523	525LPG	528	530	630	635	640	635I	640I	645I	650I	735	745	750	755I	760I	860I	R20	R28	R35	e5	e6		
✓	✓	✓	✓	✓	✓	✓	✓	✓	✓	✓	✓	✓	✓	✓	✓	✓	✓	✓	✓	✓	✓	✓	✓	✓	✓	✓	✓	✓	✓	✓	✓	✓



Fungerar bra



Fungerar



Fungerar inte



Avfallsbehållare

Avfallsbehållaren är mer lik en container men kan flyttas och tömmas enkelt med Avant. Behållaren kan utrustas med svängbara hjul som tillval. Hjulen möjliggör enkel förflyttning och användning även i stall, på fabriksgolv och andra trånga situationer där körning med maskin inte är möjlig eller nödvändig. En full behållare kan enkelt flyttas och tömmas med Avant.

- ✓ **Ersättning för papperskorgar och små containers – last och transport är väldigt enkelt med en Avant**
- ✓ **Svängbara hjul finns tillgängliga som alternativ**
- ✓ **Stödben istället för hjul finns som tillval – stödbenen höjer den bakre änden och sänker framsidan på behållaren med ca. 100 mm, vilket gör det lättare att tömma t.ex. en skottkärra i behållaren**



Tillval:
 A418506 Svängbara hjul (höjer behållaren 165 mm)
 A420800 Länkhjul med 4 pneumatiska däck, ökar skopans höjd med 235 mm
 A420537 Stöd, 4 st
 A421005 Lyftanordning, 4 st

Bredd	Volym	Vikt	Art.nr.
880 mm	630 l	115 kg	A36588
1280 mm	950 l	145 kg	A36595

220	225	225LPG	318S	320S	320S+	420	423	520	523	525LPG	528	530	630	635	640	635i	640i	645i	650i	735	745	750	755i	760i	860i	R20	R28	R35	e5	e6		
✗	✗	✗	✓	✓	✓	✓	✓	✓	✓	✓	✓	✓	✓	✓	✓	✓	✓	✓	✓	✓	✓	✓	✓	✓	✓	✓	✓	✓	✓	✓	✓	✓

Teleskopisk lyftbom

Den teleskopiska lyftbommen är effektiv och mångsidig för alla typer av lyftjobb. Steglös in- och utfällning av bommen möjliggör lyft från svåråtkomliga platser. Kompakt konstruktion med teleskopcyllindern inuti bommen gör arbetet säkert och enkelt.

Lyftbommen är utrustad med en roterande lyftkrok och slitstarka glidskenor på den yttre bommen.

- ✓ **Utmärkt räckvidd, så mycket som 3,4 m från framhjulen**
- ✓ **Max. lyfthöjd med 800-serien så högt som 5,22 m**
- ✓ **Mångsidigt redskap för lyftjobb**



Max. längd	1900 mm
Min. längd	1300 mm
Lyfthöjd*	5,22 m
Max. last Avant 800 ser*	500 kg
Max. last Avant 700 ser*	400 kg
Max. last Avant 600 ser*	300 kg
Max. last Avant 500 ser*	250 kg
Max räckvidd*	3,05 m
Vikt	110 kg
Art.nr.	A21342

*) Med både teleskoputskjut på maskin och lyftbom på max räckvidd.

220	225	225LPG	313S	320S	320S+	420	423	520	523	525LPG	528	530	630	635	640	635I	640I	645I	650I	735	745	750	755I	760I	860I	R20	R28	R35	e5	e6
✗	✗	✗	✗	✗	✗	✗	✗	✓	✓	✓	✓	✓	✓	✓	✓	✓	✓	✓	✓	✓	✓	✓	✓	✓	✓	✓	✓	✓	✓	✓



Hydraulisk dragkrok

Den hydrauliska dragkroken har en hydraulisk höjdjustering för dess 50 mm dragkula vilket gör det enklare att ansluta släpvagnar i varierande höjder och markförhållanden. Kopplingen är utrustad med både en 50 mm dragkula och en bogsersprint.

Obs: Kräver dubbelverkande bakre och yttre hydrauliskt uttag på lastaren.

- ✓ Utrustad med 50 mm dragkula/ bogsersprint
- ✓ 250 mm vertikal höjdjustering för koppling
- ✓ Hydraulcylinder utrustad med låsventil
- ✓ Kan monteras på 400–800-serien



Höjdjustering	250 mm
Vikt	30 kg
Art.nr.	A36518

220	225	225LPG	313S	320S	320S+	420	423	520	523	525LPG	528	530	630	635	640	635i	640i	645i	650i	735	745	750	755i	760i	860i	R20	R28	R35	e5	e6	
✗	✗	✗	✗	✗	✗	✓	✓	✓	✓	✓	✓	✓	✓	✓	✓	✓	✓	✓	✓	✓	✓	✓	✓	✓	✓	✓	✓	✓	✓	✗	✗
																	+	Fungerar	✗	Fungerar inte											



Kulkoppling, frontmonterad

Ett lättare sätt att flytta trailers, vagnsmonterade arbetsplattformar eller båtar på släp och liknande. Tack vare den utmärkta sikten över kulkopplingen är det väldigt enkelt att koppla på bara genom att åka in i med kulkopplingen och låsa den genom att lyfta och sänka lastarmen.

Utrustad med både en 50 mm kula och gaffeldrag.

- ✓ **Enklare att koppla och förflytta släpvagnar etc. med Avant**
- ✓ **Bästa möjliga synfält för släpet möjliggör mycket exakt hantering i trånga situationer**
- ✓ **Enkel och snabb att montera på Avant**



Vikt	Art.nr.
34 kg	A35592

220	225	225LPG	313S	320S	320S+	420	423	520	523	525LPG	528	530	630	635	640	635I	640I	645I	650I	735	745	750	755I	760I	860I	R20	R28	R35	e5	e6		
✓	✓	✓	✓	✓	✓	✓	✓	✓	✓	✓	✓	✓	✓	✓	✓	✓	✓	✓	✓	✓	✓	✓	✓	✓	✓	✓	✓	✓	✓	✓	✓	✓



Bikupetransportör

Avants bikupetransportör är främst avsedd för att lasta och transportera bikupor, men kan även hantera andra föremål som t.ex. kartonger. Transportören klarar upp till 12 bikupor åt gången. Den består av en mast, en pallgaffel som sitter monterad på underdelen av masten samt en hydraulmanövrerad krok på mastens överdel som trycker kuporna mot pallgaffeln. Kroken har gummikuddar som håller fast bikuporna bestämt men varsamt.

Bikupetransportören kan monteras på samtliga Avants lastare och om bikuporna behöver transporteras längre sträckor på bil, kan man enkelt ställa Avantlastaren på bilen samt lossa och flytta bikuporna på destinationsplatsen.

Kroken kan ställas in på fem olika höjder mellan 425 -

1365 mm beroende på lastens höjd. Krokens vertikala spel är 340 mm. Avståndet mellan gummikuddarna kan ställas in manuellt på fyra olika bredder, från 280-730 mm. Maxbelastning på bikupetransportören är 1000 kg och max tryckkraft är 18 kN, vilket innebär att den också kan hantera annan last som ligger på pall. I synnerhet lättare kartonger och liknande föremål som inte kan stå kvar på pallen utan stöd är lätta att hantera med bikupetransportören.



- ✓ **Ett snabbt och enkelt sätt att transportera bikupor**
- ✓ **Klarar också kartonger och liknande föremål**
- ✓ **Kan monteras på samtliga Avantlastare**
- ✓ **Försedd med Avant 850 mm pallgaffel A21047**

Maxlast	1000 kg
Max tryckkraft	18 kN
Pallgaffelns längd	850 mm
Gripbredd	280-730 mm (fyra bredder kan ställas in manuellt)
Krokhöjd	425 - 1365 mm (fem höjder kan ställas in manuellt)
Krokens cylinderslag	340 mm
Höjd	1950 mm
Bredd	1000 mm
Längd	960 mm
Vikt	160 kg
Art.nr.	A36935

220	225	225LPG	313S	320S	320S+	420	423	520	523	525LPG	528	530	630	635	640	635i	640i	645i	650i	735	745	750	755i	760i	860i	R20	R28	R35	e5	e6		
✓	✓	✓	✓	✓	✓	✓	✓	✓	✓	✓	✓	✓	✓	✓	✓	✓	✓	✓	✓	✓	✓	✓	✓	✓	✓	✓	✓	✓	✓	✓	✓	✓



Fungerar bra



Fungerar



Fungerar inte



Verktöglåda

Denna robusta och mångsidiga verktöglåda monteras på redskapsfästet och kan transporteras med Avant till arbetsplatsen. Det platta och förstärkta locket kan användas som en arbetsbänk. Ett skruvstöd kan också monteras på lådan.

Locket är försett med gasfjädrar och kan låsas med ett hänglås. Fyra lyftöglor monteras med bultar på sidorna. De kan tas bort vid behov. Lådan är även utrustad med lyftfästen för en gaffeltruck.

Verktöglådan passar bra för Avants handhållna verktyg. Lådan håller dina verktyg i gott skick och det är lätt att lasta av dem till en skåpbil eller annan säker plats för natten.

- ✓ **Rymlig och låsbar låda, t.ex. till handverktyg**
- ✓ **Lätt att lyfta och transportera med din Avant-lastare**
- ✓ **Plant förstärkt skydd kan användas som arbetsbänk**
- ✓ **Kan förses med skruvstykke**



Volym	550 l
Vikt	160 kg
Art.nr.	A21689

220	225	225LPG	313S	320S	320S+	420	423	520	523	525LPG	528	530	630	635	640	635i	640i	645i	650i	735	745	750	755i	760i	860i	R20	R28	R35	e5	e6
+	+	+	✓	✓	✓	✓	✓	✓	✓	✓	✓	✓	✓	✓	✓	✓	✓	✓	✓	✓	✓	✓	✓	✓	✓	✓	✓	✓	✓	✓

Schaktblad 1400

Utrustad med hydraulisk bladrotation är Avants schaktblad det perfekta verktyget för snöröjning, schaktning och liknande arbeten där material måste undanröjas snabbt.

Tack vare att de nya schaktbladen på 1400 mm är mer böjda än på den tidigare modellen undanröjer de material mycket mer effektivt. Bladhöjden är densamma som tidigare, likaså är tillägg och skäreddar. Även hydraulisk sväng och fjäderfrigöring kommer som standard. Det nya fjäderfrigöringssystemet är utrustat med enbart en fjäder. Schaktbladet är även utrustat med två fasta släpskor som standard.

- ✓ **Ett ekonomiskt schaktblad – väl anpassat för snöröjning**
- ✓ **Fjäderutlösning för ökad säkerhet**
- ✓ **Två fasta släpskor som standard – minskar slitage på bladen och förbättrar manövreringen**
- ✓ **Isskär och plastkant finns som tillval**



Blad, bredd	1400 mm
Svängvinkel	±30 deg
Vikt	125 kg
Blad, höjd	380 mm
Art.nr.	A36649

Tillval:

Sidovingar 2 x 180 mm (kan monteras rakt eller uppsamlade) A36651,
tandat skär A32315, Isskär 180mm på förlängning A413823, Plastkant A32383,
Plastkant 180 mm, till kantvingar A48870
Låsplattor, (för låsning av bladets fjäderfrigöring) A443915

220	225	225LPG	313S	320S	320S+	420	423	520	523	525LPG	528	530	630	635	640	635i	640i	645i	650i	735	745	750	755i	760i	860i	R20	R28	R35	e5	e6	
✓	✓	✓	✓	✓	✓	✓	✓	✓	✓	✓	✓	✓	✓	✓	✓	✓	✓	✓	✓	✓	+	+	+	+	+	+	✓	✓	✓	✓	✓
										✓	Fungerar bra		+	Fungerar		✗	Fungerar inte														



Schaktblad 2000/2500

Utrustad med hydraulisk bladrotation är Avants schaktblad det perfekta verktyget för snöröjning, schaktning och liknande arbeten där material måste undanröjas snabbt. Schaktblad 2000/2500 har en helt

ny design - bladet är högre och mer böjt än tidigare och undanröjer material mycket mer effektivt. Hydraulisk sväng, fjäderfrigöring och släpskor är standardutrustning precis som förr. Även den vridbara 2x310 mm förlängningen som kan monteras i rakt eller samlarläge kommer som standard. Det helt nya flytande systemet tillåter bladet att flyta vertikalt vilket gör arbete på ojämna ytor betydligt enklare och effektivare. Bladet kan även flyta i sidled $\pm 10^\circ$. Det flytande systemet kan justeras manuellt till tre olika positioner:

- 1) Fritt flytande - både vertikalt och i sidled
- 2) Enbart flytande i sidled $\pm 10^\circ$, utan vertikalt flytande (samma system som på de tidigare 2000 och 2500 mm schaktbladen, fortfarande samma på 1400 mm modellen)
- 3) Rigid position - flytande i sidled och vertikalt låses med bultar

Tillval Schaktblad 2000:

- A417437 Isskär-kit, för schaktblad och kantvingar
- A417441 Plastkant-kit, för schaktblad och kantvingar
- A417345 Stödhjul, 2 st

Tillval Schaktblad 2500:

- A417729 Isskär-kit, för schaktblad och kantvingar
- A417672 Plastkant-kit, för schaktblad och kantvingar
- A417345 Stödhjul, 2 st

- ✓ Utrustad med två solida släpskor som minskar bladslitaget och förbättrar smidigheten
- ✓ Kraftig och hög konstruktion för effektivare schaktning
- ✓ Effektivt på större ytor och kompakt nog för mindre ytor
- ✓ Vridbara 2 x 310 mm förlängningar som standard, kan monteras i rakt eller samlarläge
- ✓ Stödhjul istället för släpskor finns som tillval - håller arbetshöjden mer konstant när man arbetar på en ömtålig yta

Modell	2000	2500
Blad, bredd	1390 mm Huvudskär + 2x310 mm kantvingar	1840 mm Huvudskär + 2x310 mm kantvingar
Svängvinkel	± 30 grader	± 30 grader
Vikt	215 kg	232 kg
Blad, höjd	590 mm	590 mm
Art.nr.	A36123	A36251

	220	225	225LPG	313S	320S	320S+	420	423	520	523	525LPG	528	530	630	635	640	635i	640i	645i	650i	735	745	750	755i	760i	860i	R20	R28	R35	e5	e6
2000	✗	✗	✗	+	+	+	✓	✓	✓	✓	✓	✓	✓	✓	✓	✓	✓	✓	✓	✓	✓	✓	✓	✓	✓	✓	✓	✓	✓	✓	✓
2500	✗	✗	✗	✗	✗	✗	+	+	+	+	+	+	+	+	+	+	+	+	+	+	+	+	+	+	+	+	+	+	+	+	

✓ Fungerar bra + Fungerar ✗ Fungerar inte



Vikplog

Avants vikplog är ett mångsidigt redskap för snöröjning. Den består av två oberoende hydrauliskt ställbara blad. Vinkeln hos bladen kan justeras med en brytare från förarsätet. Båda bladen har mekanisk fjäderfrigöring i nedre delen av bladet för att förhindra plötsliga stopp om bladet träffar ett föremål. Den flytande mekanismen på monteringsfästet garanterar att bladet följer marken så bra som möjligt.

Funktioner hos de vikplogarna:

- Nytt vertikalt flytande system (bättre än det gamla fyrkantiga flytande systemet)
- Betydligt mer böjt blad – undanröjer snö mer effektivt
- Stödben med släpskor som standard
- Böjd skäregg med 305 mm hålavstånd som standard; tillverkad av hållfast, nötningsbeständig stål

Tillval:

Isskär, kit, vikplog V1600	A453070
Isskär, kit, vikplog V1800	A36817
Isskär, kit, vikplog V2400	A36818
Plastkant till vikplog V1600	A453068
Plastkant till vikplog V1800	A37173
Plastkant till vikplog V2400	A37171

- ✓ **Effektivt redskap för snöröjning**
- ✓ **Två oberoende styrbara blad: kan justeras rakt, V- eller Y-position**
- ✓ **Avancerat flytläge som möjliggör arbete på ojämna ytor**

Modell	V1600	V1800	V2400
Blad, bredd	1310-1600 mm	1510-1840 mm	2020-2450 mm
Total bredd (inkl böjd eller platt kant/ isskrapsblad)	1370-1660 mm	1570-1900 mm	2080-2510 mm
Plogningsvinkel	±35 deg	±35 deg	±35 deg
Vikt	210 kg	330 kg	390 kg
Höjd, vinge	736 mm	770 mm	770 mm
Art.nr.	A451470	A36795	A36796

Tillvalet Opticontrol® krävs på lastaren om bladen behöver styras individuellt (kräver också 6- eller 8-funktions joystick på lastaren).

	220	225	225LPG	313S	320S	320S+	420	423	520	523	525LPG	528	530	630	635	640	635i	640i	645i	650i	735	745	750	755i	760i	860i	R20	R28	R35	e5	e6	
V1600	✗	✗	✗	✗	✗	✗	✗	✗	✗	✗	✗	✗	✗	✗	✗	✗	✗	✗	✗	✗	✗	✗	✗	✗	✗	✗	✗	✗	✗	✗	✗	✗
V1800	✗	✗	✗	✗	✗	✗	✗	✗	✗	✗	✗	✗	✗	✗	✗	✗	✗	✗	✗	✗	✗	✗	✗	✗	✗	✗	✗	✗	✗	✗	✗	✗
V2400	✗	✗	✗	✗	✗	✗	✗	✗	✗	✗	✗	✗	✗	✗	✗	✗	✗	✗	✗	✗	✗	✗	✗	✗	✗	✗	✗	✗	✗	✗	✗	✗



Fungerar bra



Fungerar



Fungerar inte



Klaffskopa

Klaffskopan är konstruerad för snöröjning på stora ytor eller i områden där snön måste flyttas längre sträckor. Tack vare individuellt justerbara sidovingar är skopan extremt mångsidig i snöröjning och kan även användas där utrymmet är lite mindre.

Med klaffskopan kan du flytta en mycket stor mängd snö i ett drag. Eftersom vingarna fälls ut, kan du trycka 2-3 gånger kapaciteten i skopan mellan vingarna. Med tillvalet Opticontrol® kan de två klaffarna vridas oberoende eller samtidigt. Detta gör att skopan är lätt att kontrollera även i smala eller trånga områden.

- ✓ **Snöskopa med stor volym**
- ✓ **Två modeller: 1350 mm och 1800 mm med 560 l respektive 800 l kapacitet**
- ✓ **Individuellt justerbara sidovingar**
- ✓ **Arbetsbredd på över 3 m**
- ✓ **Med tillvalet Opticontrol® kan de två klaffarna vridas oberoende eller samtidigt**



Tillval:

Isskär, kit, skopa 1350	A452317
Isskär, kit, skopa 1800	A436345
Slitplattor, kit, skopa 1350	A452513
Slitplattor, kit, skopa 1800	A435499

Ny

Modell	1350	1800
Volym	560 l	800 l
Bredd	1350 - 2655 mm	1800 - 3010 mm
Vikt	342 kg	380 kg
Art.nr.	A452096	A435885

Tillvalet Opticontrol® krävs på lastaren om vingarna behöver styras individuellt (kräver också 6- eller 8-funktions joystick på lastaren).

	220	225	225LPG	313S	320S	320S+	420	423	520	523	525LPG	528	530	630	635	640	635i	640i	645i	650i	735	745	750	755i	760i	860i	R20	R28	R35	e5	e6		
1350	✗	✗	✗	✗	✗	✗	✗	✗	✗	✗	✗	✗	✗	✗	✗	✗	✗	✗	✗	✗	✗	✗	✗	✗	✗	✗	✗	✗	✗	✗	✗	✗	✗
1800	✗	✗	✗	✗	✗	✗	✗	✗	✗	✗	✗	✗	✗	✗	✗	✗	✗	✗	✗	✗	✗	✗	✗	✗	✗	✗	✗	✗	✗	✗	✗	✗	✗



Isrinksskrapa

Isrinksskrapan är tänkt för underhåll av isrinkar. Tack vare arbetsbredden på 3000 mm och hydraulisk svängning av bladet blir skrapning av rinkarna snabbt och enkelt utfört. Det skarpa och böjda bladet tar enkelt och effektivt bort lös snö och is.

- ✓ **Snabb och enkel borttagning av is och snö från isrinkar**
- ✓ **Stor arbetsbredd på 3000 mm**
- ✓ **Hydrauliskt svängbart blad med $\pm 30^\circ$**
- ✓ **Dämpande gummirullar på höger sida av bladet för att skydda sargen när arbete utförs nära ishockeyrinkens sarg**



Bredd	3000 mm
Höjd	722 mm
Längd	775 mm
Svängvinkel blad	$\pm 30^\circ$
Vikt	145 kg
Art.nr.	A37346

220	225	225LPG	313S	320S	320S+	420	423	520	523	525LPG	528	530	630	635	640	635i	640i	645i	650i	735	745	750	755i	760i	860i	R20	R28	R35	e5	e6
✓	✓	✓	✗	✗	✗	✓	✓	✓	✓	✓	✓	✓	✓	✓	✓	✓	✓	✓	✓	✓	✓	✓	✓	✓	✓	✓	✓	✓	✓	✓



Fungerar bra



Fungerar



Fungerar inte



Snöfräs

Snöfräs 1500 är ett effektivt snöröjningsverktyg med avancerad teknik. Den största skillnaden gentemot tidigare modeller är dess öppna konstruktion: ramen och utkastarröret är konstruerat så att det finns så få passiva ytor som möjligt som skulle kunna hindra snöröjningen. Detta innebär effektiv snöröjning - inmatarskruven plockar snabbt och enkelt upp snön och flyttar den till turbinen som kastar ut snön genom utkastarröret. Tack vare den nya designen fungerar snöfräsen bra med både torr och våt snö och röjer även kompakta snödrivor. Inmatarskruven är tillverkad av slitstarkt Hardox-stål.

Snöfräsen är utrustad med två hydraulmotorer: en för inmatarskruven och en för utkastarturbinen. Den nya typen av hydraulmotor till turbinen förbättrar snöfräsens effektivitet avsevärt. Snön kan riktas noggrant: utkastarröret kan roteras elektriskt 270° och styrs från förarsätet. Kasthöjden kan justeras manuellt, elektrisk justering av kasthöjd finns som tillval och kräver att Opticontrol® är installerat på lastaren.

Två arbetsbredder: 1150 mm och 1500 mm.



I bilden är det förlängning på sidorna.

- Tillval:
 Sidoförlängningar (öka arbetsbredden med 20 cm)
 Elektrisk justering av kasthöjd
 Plastkant (polyuretan) 1150 mm
 Plastkant (polyuretan) 1500 mm

- A452678
 A430172
 A452655
 A452666

- ✓ Effektiv snöfräs för stora volymer snö
- ✓ Fungerar bra på både torr och våt snö
- ✓ Utrustad med två hydraulmotorer: en för inmatarskruven och en för utkastarturbinen
- ✓ Elektrisk 270° rotation av utkastarröret som standard
- ✓ Exakt snöutkastning
- ✓ Manuell höjjustering som standard, elektrisk justering finns som tillval

Arbetsbredd	1150 mm	1500 mm
Total bredd	1230 mm	1580 mm
Ramhöjd	680 mm	680 mm
Skruvdiameter	460 mm	460 mm
Rotation av utkastarrör	270 °	270 °
Vikt	240 kg	296 kg
Art.nr.	A434731	A428062

Tillvalet Opticontrol® på lastaren rekommenderas. Om snöfräsen är utrustad med elektrisk justering av kasthöjd måste strömbrytarpaketet monteras.

	220	225	225LPG	313S	320S	320S+	420	423	520	523	525LPG	528	530	630	635	635*	640	640*	635i	640i	645i	650i	735	745	750	755i	760i	860i	R20	R28	R35	R35*	e5	e6		
1150	✓	✓	✓	✗	✗	+	✓	✓	✓	✓	✓	✓	✓	✓	✓	✓	✓	✓	✓	✓	✓	✓	✓	+	+	+	+	+	+	✓	✓	✓	✓	+	+	
1500	✗	✗	✗	✗	✗	✗	✗	✗	✗	✗	✗	✗	✗	✗	+	✓	+	✓	+	✓	✓	✓	✓	+	✓	✓	✓	✓	✓	✗	✗	✗	✗	+	✗	✗



Sopvals

Avants sopvals är ett effektivt och enkelt redskap att använda för olika slags rengöringsjobb. Det finns tre olika arbetsbredder att välja mellan – 1100 mm, 1500 mm och 2000 mm. Borstarna på 1500 och 2000 mm är som standard utrustade med en vändfunktion som styrs av en elektrisk motor.

Flytmekanismen gör att sopvalsens vilar på borsten som standard och axeln flyter fritt. Det här ger tystare gång och större rörelsefrihet. Sopvalsens har utfällbara stöd som kan användas när maskinen inte används, det skyddar även nylonborsten under förvaring.

- ✓ **Professionell sopmaskin med manuell eller elektrisk vridning**
- ✓ **Fritt flytande borste tillåter en stor vertikal förflyttning och garanterar ett utmärkt resultat**
- ✓ **Utrustad med utdragbara stöd för lagring: nylonborsten skadas inte under lagring**

Tillval:

Elektrisk vändfunktion för sopvalsens på 1100 mm A36112

Stödhjul för sopvals A35760

Gummiblad, sopvals 1100 A438900

Gummiblad, sopvals 1500 A438874

Gummiblad, sopvals 2000 A438914

Modell	1100	1500	2000
Arbetsbredd	1100 mm	1500 mm	2000 mm
Total bredd	1370 mm	1770 mm	2270 mm
Valsdiameter	550 mm	550 mm	550 mm
Sväng	Mekanisk	Elstyrning som standard	
Svänggrader	+/- 25 °	+/- 25 °	+/- 25 °
Vikt	170 kg	200 kg	260 kg
Art.nr.	A36067	A35284	A35583

Tillvalet Opticontrol® krävs på lastaren för elektrisk svängning.

	220	225	225LPG	313S	320S	320S+	420	423	520	523	525LPG	528	530	630	635	640	635i	640i	645i	650i	735	745	750	755i	760i	860i	R20	R28	R35	e5	e6
1100	✓	✓	✓	✗	✗	+	✓	✓	✓	✓	✓	✓	✓	+	+	+	+	+	+	+	+	+	+	+	+	+	+	+	+	+	+
1500	✗	✗	✗	✗	✗	✗	✗	✗	✓	✓	✓	✓	✓	✓	✓	✓	✓	✓	✓	✓	✓	✓	✓	✓	✓	✓	✓	✓	✓	+	+
2000	✗	✗	✗	✗	✗	✗	✗	✗	✗	+	+	+	+	+	+	+	+	+	+	+	+	+	+	+	+	+	+	+	+	✗	✗



Fungerar bra



Fungerar



Fungerar inte



Sopvals med uppsamlare 1100

Sopvals med uppsamlare 1100 är huvudsakligen avsedd för Avantlastare i 200-, 400- och 500-serien. Borstdiametern är 500 mm och den består av 32 st. borstringar som kan bytas ut separat. Sopvalsen är utrustad med tre stödhjul och med Optifloat® snabbkopplingsystem som möjliggör flytfunktion både upp och ner samt i sidled och garanterar effektiv sopning även på ojämna ytor. Två indikatorpilar på Optifloat® snabbfästet gör det lätt att justera flytläget. Arbetshöjden på sopvalsen kan justeras manuellt för att kompensera slitaget på borstringarna.

Uppsamlingskopian på 80 liter är monterad framför sopvalsen och tömningen sker med hydraulik. Bevattningssystem och en sidoborste finns som tillval.



Tillval:
 Bevattningssystem med 60 liters vattentank A37431
 Sidoborste A35698
 (Bevattningssystem och sidoborste är inte tillgänglig för 200-serien)

- ✓ **Fremst avsedd för 200-, 400- och 500-serien**
- ✓ **Utrustad med Optifloat® redskakpsfäste → fungerar utmärkt på ojämna ytor.**
- ✓ **Höjden på sopvalsen kan justeras manuellt**
- ✓ **Uppsamlingskopa på 80 liter med hydraulisk tömning monterad framför sopvalsen**

Arbetsbredd	1100 mm
Totalbredd	1350 mm
Borstdiameter	500 mm
Volym, uppsamlare	80 l
Volym, vattentank	60 l
Vikt, utan sidoborste	315 kg*
Vikt med 1 sidoborste	340 kg*

*) Utan bevattningssystem

Art.nr.	Sidoborste	Bevattningssystem
A36883	-	-
A426229	1	-
A426231	1	1

Tillvalet Opticontrol® krävs på lastaren med bevattningssystem.

220	225	225LPG	313S	320S	320S+	420	423	520	523	525LPG	528	530	630	635	640	635I	640I	645I	650I	735	745	750	755I	760I	860I	R20	R28	R35	e5	e6
✓	✓	✓	✗	✗	✗	✓	✓	✓	✓	✓	✓	✓	+	+	+	+	+	+	+	+	+	+	+	+	+	+	+	+	+	+

✓ Fungerar bra + Fungerar ✗ Fungerar inte

Sopvals med uppsamlare 1500

Sopvals med uppsamlare 1500 är avsedd för professionell fastighetsskötsel. Sopvalsens är av kraftig konstruktion, flytläge på borsten, automatisk kompensation för borstslitage och ett specialdesignat bevattningssystem för dammbindning.

Runt den konstruktionen sitter borsten väl innesluten. Detta förbättrar uppsamlingen, speciellt vid svängar. Ytterligare fördelar med det tätta höljiet är mindre dammbildning. Sopvalsens är utrustad med tre stödhjul och med Optifloat® snabbkopplingsystem som möjliggör flytfunction både upp och ner samt i sidled och garanterar effektiv sopning även på ojämna ytor. Två indikatorpilar på Optifloat® snabbfästet gör det lätt att justera flytläget.

Modell	1500
Arbetsbredd	1500 mm
Totalbredd	1800 mm
Borstdiameter	550 mm
Tömning	Hydraulisk (två cylindrar)
Volym, uppsamlare	200 litres
Volym, vattentank	120 litres
Vikt, utan sidorborste	425 kg (utan vattenbehållare)
Vikt med 1 sidorborste	450 kg
Vikt med 2 sidorborstar	475 kg



Tillval:
 Sidorborste A35698
 Bevattningssystem A35642

Art.nr.	Sidorborste	Bevattningssystem
A35602	-	-
A35918	1	-
A35919	1	1

Tillvalet Opticontrol® krävs på lastaren med bevattningssystem.

220	225	225LPG	313S	320S	320S+	420	423	520	523	525LPG	528	530	630	635	640	635i	640i	645i	650i	735	745	750	755i	760i	860i	R20	R28	R35	e5	e6	
✗	✗	✗	✗	✗	✗	✗	✗	✗	✗	✗	✗	✗	✗	✗	✗	✗	✗	✗	✗	✗	✗	✗	✗	✗	✗	✗	✗	✗	✗	✗	✗



Fungerar bra



Fungerar



Fungerar inte



Sopvals med skopa

Helt ny sopvals som samlar in skräp i en stor skopformad uppsamlare. Sopvalsens ger det bästa sopresultatet vid bakåtkörning, men den fungerar också vid framåtkörning. Sopning framåt rekommenderas särskilt när skräpet är grövre, t.ex. byggavfall, plast- och pappmuggar, löv osv.

Sopvalsens med skopa är utrustad med en flytlägesmekanism som gör att skopans kant obehindrat kan vila mot marken. Det innebär att lastarens lastararm inte nödvändigtvis måste ha flytlägesfunktion när man arbetar med en sopvals med skopa. Töm uppsamlaren genom att först lyfta upp sopvalsens hydrauliskt och sedan vinkla uppsamlaren nedåt som en vanlig skopa. Borstaxeln är utrustad med ett enkelt snabbblåsningssystem för justering av sophöjden.

Det finns också ett bevattningssystem för att binda damm som minimerar dammutvecklingen när man sopar torrt skräp.

- ✓ Utmärkt sopresultat vid bakåtkörning
- ✓ Passar även för uppsamling av större skräp
- ✓ Stor skopformad uppsamlare
- ✓ Snabb, hydraulisk tömning
- ✓ Gummibladborste finns som tillval för att samla upp hästgödsel och liknande material



Tillval:

- A35956 Vattensprayningssystem för sopvals med skopa 1 100 mm
- A35807 Vattensprayningssystem för sopvals med skopa 1 500 mm
- A436108 Gummibladborste för sopvals med skopa 1100
- A433868 Gummibladborste för sopvals med skopa 1500

Modell	1100	1500
Arbetsbredd	1100 mm	1500 mm
Totalbredd	1356 mm	1764 mm
Volym uppsamlare	370 l	500 l
Borstdiameter	500 mm	500 mm
Volym vattentank	120 l	120 l
Art.nr.	A35945	A35689
Art.nr. med bevattning	A36023	A36024
Tillvalet Opticontrol® krävs på lastaren med bevattningssystem.		

	220	225	225LPG	313S	320S	320S+	420	423	520	523	525LPG	528	530	630	635	640	635i	640i	645i	650i	735	745	750	755i	760i	860i	R20	R28	R35	e5	e6
1100	✗	✗	✗	+	+	+	✓	✓	✓	✓	✓	✓	✓	✓	✓	✓	✓	✓	✓	✓	+	+	+	+	+	+	+	+	+	+	+
1500	✗	✗	✗	✗	✗	✗	✗	✗	✗	+	+	+	+	+	+	+	+	+	+	+	+	+	+	+	+	+	+	+	+	✗	✗

✓ Fungerar bra + Fungerar ✗ Fungerar inte



Sopbalk

De uppdaterade sopbalkarna har starkare borst och en ny design: sopbalken består av individuella borstremсор installerade i fem rader, vilket innebär att de enkelt kan bytas ut vid behov.

Tack vare denna design passar sopbalken bra för att sopa både hårda ytor och även för t.ex. arborister, för att rensa grenar och löv och liknande skräp från gräsmattor och gårdsplaner. Genom att ta bort borstremсор i mitten finns det mer plats för lättare men större material.

Tillgängliga som tillval finns korta sidoborstar som monteras på varje ände av sopbalken. De ger sopbalken en "U"-form vilket gör att skräpet inte kan skjutas åt sidan.

Det finns flera sätt att fästa sopbalken på lastaren. Standardsättet är att montera den på lastarens redskapsfäste. Det är också möjligt att gripa tag i sopbalken med en demoleringskopa, genom att först ta bort standardfästramen på sopbalken.

Dessutom finns adaptrar tillgängliga som gör det möjligt att gripa tag i sopbalken med en foder-/ensilagegrep eller en foder-/ensilagegrep XL, eller med en timmergrip med rotator.

(A37456 och A37457). Detta gör arbetet snabbare: för kortare soparbeten är det inte nödvändigt att ta av ensilagegrepen eller timmergripen från lastaren.

- ✓ **En billig och enkel typ av borste**
- ✓ **Inga roterande delar. Dammar inte så mycket när du borstar**
- ✓ **Passar perfekt till stallar, ladugårdar och där andra enklare typer av borstningar ska utföras**
- ✓ **Sidoborstar och adaptrar för ensilagegrep och timmergrip med rotator finns som tillval**

Bredd	1200 mm	1500 mm	2000 mm
Vikt	53 kg	60 kg	72 kg
Art.nr.	A449770	A437121	A447153

Tillval:

Sidoborstar	A447166
Adapter för ensilagegrep	A447080
Adapter för timmergrip med rotator	A449113

220	✓	225	✓	225LPG	✓	313S	✓	320S	✓	320S+	✓	420	✓	423	✓	520	✓	523	✓	525LPG	✓	528	✓	530	✓	630	✓	635	✓	640	✓	635I	✓	640I	✓	645I	✓	650I	✓	735	✓	745	✓	750	✓	755I	✓	760I	✓	860I	✓	R20	✓	R28	✓	R35	✓	e5	✓	e6	✓
												✓	Fungerar bra	+	Fungerar	✗	Fungerar inte																																												



Högtryckstvätt

Högtryckstvätten gör din Avant till en mobil gaturengöringsmaskin och dessutom kan du enkelt och effektivt tvätta din lastare, övriga maskiner och utrustning, bil m.m.

Tvättarna kombinerar låg vattenförbrukning med högt vattenflöde och tryck. Högtrycksvattnet rengör effektivt asfalt, betong och liknande ytmaterial från damm, sand och skräp och förhindrar att det sprids efter att ytan torkat. Tack vare den låga vattenförbrukningen kan man rengöra större områden i ett enda moment.

Den nya serien högtryckstvättar omfattar tre modeller med olika tankvolym: 280 l på modell S, 560 l på modell M och 840 l på modell L. Samtliga tvättar har både vridbar tvättramp för gaturengöring samt tvättpipistol med 20 m slangvinda.

Max. vattenflöde och tryck på S- och M-modellen är hela 30 l/min resp. 200 bar och på den största L-modellen gör max. vattenflöde och tryck på 50 l/min resp. 220 bar den till en mycket effektiv gaturrengöringsmaskin tillsammans med Avant 700-serien.

Tvättrampen styrs hydrauliskt från förarplatsen både på M- och L-modellen. S-modellen har manuell vridning av tvättrampen.



- ✓ **Effektiva högtryckstvättar utrustade med både tvättramp för gaturrengöring och tvättpipistol**
- ✓ **Tre modeller: S, M och L med tankvolym på 280 l, 560 l respektive 840 l**
- ✓ **M- och L-modellerna har hydrauliskt styrd tvättramp för yrkesmässig gaturrengöring**

Modell	S	M	L
Max. vattenflöde	30 l/min	30 l/min	50 l/min
Max. vattentryck	200 bar	200 bar	220 bar
Tankvolym	280 l	560 l	840 l
Arbetsbredd	1500 mm	1800 mm	2000 mm
Nozzles	8 pcs	9 pcs	9 pcs
Vikt	95 kg	228 kg	277 kg
Art.nr.	A37012	A37013	A37014

Tillvalet Opticontrol® krävs på lastaren med hydraulisk svängning på modellerna M & L.

	220	225	225LPG	313S	320S	320SH	420	423	520	523	525LPG	528	530	630	635	640	635i	640i	645i	650i	735	745	750	755i	760i	860i	R20	R28	R35	e5	e6		
S	✓	✓	✓	✓	✓	✓	✓	✓	✓	✓	✓	✓	✓	✓	✓	✓	✓	✓	✓	✓	✓	✓	✓	✓	✓	✓	✓	✓	✓	✓	✓	✓	✓
M	✗	✗	✗	✗	✗	✗	✗	✗	✗	✗	✗	✗	✗	✗	✗	✗	✗	✗	✗	✗	✗	✗	✗	✗	✗	✗	✗	✗	✗	✗	✗	✗	✗
L	✗	✗	✗	✗	✗	✗	✗	✗	✗	✗	✗	✗	✗	✗	✗	✗	✗	✗	✗	✗	✗	✗	✗	✗	✗	✗	✗	✗	✗	✗	✗	✗	✗



Fungerar bra



Fungerar



Fungerar inte

Redskap för skötsel av konstgräs

Redskapet för skötsel av konstgräs ATA1200 är avsett för proffs. Det rengör, filtrerar och returnerar fyllnadsmaterialet i ett enda svep. Det helhydrauliska systemet som drivs av en Avant utför rengöringen effektivt, ekonomiskt och med mycket låg klimatpåverkan på alla konstgjorda ytor.

Den regelbundna rengöringen och underhållet av konstgjorda ytor minskar sammanpackningen samt stödjer optimala ytförhållanden och speldynamik året om. Vålskötta sportytor minskar även risken för akuta och kroniska skador.



Tillval:

Tiltadapter 90 grader, för att kunna komma fram genom smala grindar och korridorer (kräver extra främre hydrauluttag) A36505
A37035 Bakborste för ATA1200 - för att ta bort hjulspår på konstgräset
A37061 Frontraka för ATA1200 - krävs vid djuprengöring av planen
A421389 Sandsåll för ATA1200 - för planer med sandfyllning
A421391 Djuprengöringssåll för ATA1200 - för djuprengöring av nedsliten plan

- ✓ **Roterande huvudborste**
- ✓ **Turbinstyrt uppsugningssystem för damm och fina partiklar med 2 uppsamlingstrattar.**
- ✓ **Justerbar och utbytbar siktammare med stora bakre trattar för uppsamling av större skräp**
- ✓ **Gummi/korkfyllningssikt som standard. Andra siktmodeller finns som extratillbehör.**
- ✓ **Påfyllningsenhet som arbetar med 1,5 x körhastigheten för att lägga tillbaka rengjort gummi och jord**
- ✓ **Tillval: vikbar borste baktill på enheten för att jämna ut fyllnads-materialet och slutföra rengöringen.**

Arbetsbredd	1200 mm
Vikt	360 kg
Art.nr., utan bakborste	A36494
Art.nr., med bakborste	A37230

inkluderar gummi-/korkfyllningssikt, utan frontraka

220	225	225LPG	313S	320S	320S+	420	423	520	523	525LPG	528	530	630	635	640	635i	640i	645i	650i	735	745	750	755i	760i	860i	R20	R28	R35	e5	e6			
✗	✗	✗	✗	✗	✗	✗	✗	✗	✗	✗	✗	✗	+	+	+	+	+	+	+	+	✗	✗	✗	✗	✗	✗	✗	✗	✗	✗	+	+	+
✓ fungerar bra + fungerar ✗ fungerar inte																																	



Borste för konstgräsunderhåll

Borsten är avsedd för dag- och veckunderhåll av konstgräsplaner. Den begränsar eller hindrar inte användningen av konstgräsredskapet ATA1200, eftersom det är avsett för månadsvis underhåll av planen.

Underhållsborstens huvudfunktion är att borsta upp den sammanpackade planens fibrer i syfte att göra den mjukare igen. Den fördelar dessutom fyllnadsmaterialet (gummi, kork eller sand) jämnt så att planen också håller sig mjuk längre. Den är försedd med flytande redskapsfäste vilket underlättar borstningen och innebär att lastaren inte behöver ha flytande bom.

- ✓ **Effektivt och ekonomiskt dag- och veckunderhåll med 3 m bred borste**
- ✓ **Trestegsborstning med tre borstar - rak-vinklåd-rak**
- ✓ **Flytande snabbkopplingsfäste**
- ✓ **Inte avsedd för djuprengöring av konstgräsplaner**



Arbetsbredd	2925 mm
Totalbredd	3032 mm
Längd	1300 mm
Vikt	135 kg
Art.nr.	A37058

220	225	225LPG	313S	320S	320S+	420	423	520	523	525LPG	528	530	630	635	640	635I	640I	645I	650I	735	745	750	755I	760I	860I	R20	R28	R35	e5	e6
✓	✓	✓	✗	✗	✗	✓	✓	✓	✓	✓	✓	✓	✓	✓	✓	✓	✓	✓	✓	✓	✓	✓	✓	✓	✓	✓	✓	✓	✓	✓

✓ Fungerar bra
 + Fungerar
 ✗ Fungerar inte



Sand-/saltspridare

Den nya sand-/saltspridaren är utrustad med ett nytt slags spridarsystem: en hydrauliskt manövrerad pendelspridarplatta som rör sig horisontellt och sprider materialet. Spridarplattans höjd kan justeras efter materialtyp, vilket möjliggör spridning av grus såväl som finkornig sand och salt. En spärplatta, vilken finns som tillval, är nödvändig vid spridning av salt och fin sand (förhindrar att materialet faller av). Redskapet sprider 200-300 mm bredare än spridarens egen bredd och tack vare spridarplattans smidiga rörelse är det ingen risk att skada omgivande föremål (parkerade bilar, byggnader m.m.). Spridningshastigheten kan justeras steglöst med en flödesdelarventil. Blandaraxeln, vilken förhindrar igensättning, är monterad på spridarplattan. Blandaraxeln roterar inte, vilket gör att det inte behövs något skydds nät vid utloppet. Spridaren är som standard frontmonterad och kan tiltas nedåt så att den kan fyllas som en vanlig skopa. För Avant 200-serien behövs en fästplatta som ökar tiltvinkeln med 30° för att kunna tilta spridaren till horisontellt läge. Bakmontering är också möjlig: på 528/530 och 600-serien på ett avsett bakre redskapsfäste (kräver också bakre hydrauluttag på lastaren); på Avant 700- och 800-serien antingen på det bakre fästet A441613/A441666 (se sidan __) eller på tillvalet hydraulisk baklyft A427547/A438490 (sidan __). Bakmontering kräver tillvalet bakre hydrauluttag på lastaren och med den hydrauliska baklyften krävs också ett strömbrytarpaket för bakmonterade tillbehör. Baklykter finns också tillgängliga som tillval.

Tillval:

Spärplatta för sand- och saltspridning, spridare 900 A429245
Spärplatta för sand- och saltspridning, spridare 1200 A429247
Arbetsljus* A429959

*) Kräver tillvalet 7-poligt uttag A418817 på lastaren, se sidan 33

Fästplatta för 200-serien ökar tiltvinkeln med 30° A37315

- ✓ Sand-/saltspridare av pendeltyp, sprider 200–300 mm bredare än spridarens egen bredd
- ✓ Två modeller
- ✓ Justerbar spridningsmängd och hastighet
- ✓ Kan sprida grus, sand och salt
- ✓ Frontmontering är standard – bakmontering är möjlig på Avant 528/530 & 600-, 700- och 800-serien

Modell	900	1200
Spridningsbredd	1000-1100 mm	1400-1500 mm
Volym	215 l	430 l
Total bredd	940 mm	1320 mm
Längd	1140 mm	1140 mm
Höjd	550 mm	550 mm
Vikt	121 kg	194 kg
Art.nr.	A427150	A424325

Bakre montering kit, 528/530 & 600 series A433267

Bakre redskapsfäste 700-serien A441613

Bakre redskapsfäste 800-serien A441666

Hydraulisk baklyft, 700-serien A427547

Hydraulisk baklyft, 800-serien A438490

	220	225	225LPG	313S	320S	320S+	420	423	520	523	525LPG	528	530	630	635	640	635i	640i	645i	650i	735	745	750	755i	760i	860i	R20	R28	R35	e5	e6
900	✓	✓	✓	✓	✓	✓	✓	✓	✓	✓	✓	✓	✓	✓	✓	✓	✓	✓	✓	✓	✓	✓	✓	✓	✓	✓	✓	✓	✓	+	+
1200	✗	✗	✗	✗	✗	✗	✗	✗	✗	✗	+	+	+	✓	✓	✓	✓	✓	✓	✓	✓	✓	✓	✓	✓	✓	✓	✓	✓	+	+



Fungerar bra



Fungerar



Fungerar inte



Sand-/salts- spridare, centrifugal

Centrifugal sand- och saltspridaren är det rätta valet för vinterunderhåll av större områden. Både spridningsbredden (2-6 meter) och spridningsmängden kan justeras på sidan av maskinen manuellt som standard. Eller elektriskt från förarstolen som tillval. Detta för att säkerställa en jämn och effektiv spridning.

- ✓ **Snabb spridning av stora ytor**
- ✓ **Justerbar spridningsbredd och spridningsmängd. Manuell som standard, elektrisk finns som tillval**
- ✓ **Bakmontering möjligt (enbart 700 och 800-serien)**



Arbetsbredd	0,8-6 m
Volym	250 l
Max. last	500 kg
Vikt	130 kg
Art.nr.	A21183

Tillval:
 Elektrisk justering av spridningsbredd och mängd A37301
 Tillvalet strömbrytarpaket (se sida 30) måste vara utrustad till lastaren.
 Omrörare Krok (För fin sand och salt) 65851
 Kedje-vibrator/omrörare (För grus och grus-/salt-mix) 66378
 Vägtrafikutrustning* (för bakmonterad spridare) A441253
 *) Kräver tillvalet 7-poligt uttag A418817 på lastaren, se sidan 33

Bakmontering är också möjlig på 700- och 800-serien, på redskapsfästet A441613/A441666 eller på den hydrauliska baklyften A427547/A438490 (tillval) (se sidan 30). Det kräver ett extra bakre hydrauluttag. Om elektrisk justering av spridningsmängd och -bredd är installerad måste även tillvalet strömbrytarpaket för bakmonterade redskap installeras.

220	225	225LPG	313S	320S	320S+	420	423	520	523	525LPG	528	530	630	635	640	635I	640I	645I	650I	735	745	750	755I	760I	860I	R20	R28	R35	e5	e6	
✗	✗	✗	✗	✗	✗	✗	+	+	✓	✓	✓	✓	✓	✓	✓	✓	✓	✓	✓	✓	✓	✓	✓	✓	✓	✓	✓	✓	✓	+	+



Sand-/salts- pridare, bogserad

Den bogserade sandspridaren är praktisk för vinterunderhåll av trottoarer, gårdsplaner och andra ytor. Spridningen är hjulberoende – inget behov av bakre hydraulik. Drivningen kan kopplas ur vid transport. Sandspridaren är utrustad med en 50 mm koppling.

OBS! Maskinen måste vara utrustad med kulkoppling (A417323 eller A417337)

- ✓ **Enkelt och snabbt att koppla på med kulkoppling**
- ✓ **Mekanisk drivning från hjulen – inget behov av bakre hydraulik**
- ✓ **Inkluderar ett slitstarkt regnskydd för att skydda från fukt och spill**



Arbetsbredd	1000 mm
Bredd	1500 mm
Volym	215 l
Vikt	55 kg
Drivning	Mekanisk
Art.nr.	A415430

220 225 225LPG 313S 320S 320S+ 420 423 520 523 525LPG 528 530 530 630 635 640 635I 640I 645I 650I 735 745 750 755I 760I 860I R20 R28 R35 e5 e6



✓ Fungerar bra + Fungerar ✗ Fungerar inte



Ny

Lövlås

Med lövlåsen kan du enkelt och snabbt flytta bort stora mängder löv från gräsmattor, gårdsplaner, trottoarer mm. Den hydraulmotordrivna lövlåsen är mycket effektiv och det stora vridbara munstycket kan blåsa bort löv från ett stort område.

Lövlåsen är utrustad med elektrisk rotation som gör att luftflödet kan pekas i exakt önskad riktning. Rotationsvinkeln är 90° åt vänster och 145° åt höger från rakt framåtriktat läge – totalt 235°. Vertikal justering av blåsöppningen är manuell som standard; steglös elektrisk justering finns som tillval.

- ✓ **Effektiv hydraulmotordriven lövlås**
- ✓ **Elektrisk 235° rotation som standard**
- ✓ **Manuell justering av blåsöppningen som standard – elektrisk justering finns som tillval**



Tillval:
Elektrisk justering av blåsöppningen A430172

Längd	560 mm
Bredd	682 mm
Höjd	406 mm
Munstycksbredd	218 mm
Rotationsvinkel	235°
Max luftflöde	2360 m ³ /h
Max luftflödeshastighet	103 m/s
Vikt	85 kg
Art.nr.	A442927

Blåsöppningsbredd Rotationsvinkel Tillvalet
Opticontrol® rekommenderas på lastaren för manövrering av lövlåsens elektriska rotation. Om lövlåsen är utrustad med tillvalet elektrisk rotation av munstycket krävs Opticontrol® på lastaren.

220	225	225LPG	313S	320S	320S+	420	423	520	523	525LPG	528	530	630	635	640	635i	640i	645i	650i	735	745	750	755i	760i	860i	R20	R28	R35	e5	e6
+	+	+	×	×	×	+	+	+	+	+	+	+	+	+	+	+	+	+	+	+	+	+	+	+	+	+	+	+	+	+
																	✓ compatible	+	adaptable	×	incompatible									



Leguan 50 arbetsplattform

Avant har med sitt dotterbolag Leguan Lifts förenat sina kunskaper och utvecklat en arbetsplattform som är lättanvänd och smidig. Tillsammans med Leguan 50 ökar Avants mångsidighet ännu mer. Leguan 50 kopplas direkt på Avants redskapsfäste vilket möjliggör en snabb till- och frånkoppling. Arbetsplattformen är konstruerad enligt arbetsplattformsdirektiv och har CE-certifikat. Den maximala korglasten är 200 kg vilket räcker till två personer eller för en person och gott om verktyg.

- ✓ **Prisvärd arbetsplattform med upp till 5 m arbetshöjd**
- ✓ **Säkert och smidigt sätt att utföra underhålls- och reparationsjobb, målning, byte av glödlampor m.m**
- ✓ **Korglast på 200 kg – för en eller två personer**
- ✓ **Lättanvända kontroller – en person kan sköta allt**
- ✓ **Monteras på Avant kompaktlastare som vilket redskap som helst. Enkel att sätta upp i olika sorters terräng**
- ✓ **Leguan 50 gör Avant ännu mer flexibel**



Max. korglast	200 kg
Max. arbetshöjd	5,0 m
Höjd	1900 mm
Bredd	1300 mm
Vikt	435 kg
Art.nr.	A34812

220	225	225LPG	313S	320S	320S+	420	423	520	523	525LPG	528	530	630	635	640	635I	640I	645I	650I	735	745	750	755I	760I	860I	R20	R28	R35	e5	e6	
✗	✗	✗	✗	✗	✗	✓	✓	✓	✓	✓	✓	✓	✓	✓	✓	✓	✓	✓	✓	✓	✓	✓	✓	✓	✓	✓	✓	✓	✓	✓	✓

✓ Fungerar bra
 + Fungerar
 ✗ Fungerar inte



Tippvagn

Avant tippvagnar finns i två modeller: med lastkapacitet på 1200 kg eller 1800 kg. Båda har hydraulisk tipp. Sidolämmarna kan tas bort vid behov. Den mindre modellen kan utrustas med extra sidolämmar, vilket är standard på den större modellen.

Obs: lastaren skall vara utrustad med ett dubbelverkande bakre hydrauluttag och dragkrok.

- ✓ **Kraftig och mångsidig tippvagn, kan användas både för att flytta jord och lättare material**
- ✓ **Sidolämmarna kan tas bort vid behov, vilket ger ett helt plant flak**
- ✓ **Hydraulisk tipp på båda modellerna**
- ✓ **Båda modellerna är utrustade med roterande kulkoppling som möjliggör lutning i sidled.**
- ✓ **Utrustad med hjulnav med 5 bultar**



Tillval:

Vägrafikutrustning A450705

(Kräver tillvalet 7-poligt uttag A418817 på lastaren, se sidan 33)

Extra sidolämmar (A45193) för 1.200 kg modellen

Modell	1200	1800
Max. belastning	1200 kg	1800 kg
Bredd	1125 mm	1350 mm
Längd	1710 mm	2240 mm
Hjul	23x8,50-12	320/60-12 HD
Sidohöjd	280 mm	560 mm
Art.nr.	A450448	A450459

	220	225	225LPG	313S	320S	320S+	420	423	520	523	525LPG	528	530	630	635	640	635i	640i	645i	650i	735	745	750	755i	760i	860i	R20	R28	R35	e5	e6	
1200	✓	✓	✓	✗	✗	✗	✓	✓	✓	✓	✓	✓	✓	✓	✓	✓	✓	✓	✓	✓	✓	✓	✓	✓	✓	✓	✓	✓	✓	✓	✓	✓
1800	✗	✗	✗	✗	✗	✗	+	+	+	+	+	+	+	+	+	+	+	+	+	+	+	+	+	+	+	+	+	+	+	+	+	



Fungerar bra



Fungerar



Fungerar inte



Klippaggregat 1200

Klippaggregat 1200 är en robust och effektiv klippare. Den är utrustad med ett flytande system utvecklat av Avant (Optifloat®) som garanterar optimal kontakt med marken även på ojämna gräsmattor. Två indikatorpilar på snabbfästplattan gör det enkelt att justera flytläget, när klipparen står på jämn yta och pilarna möts är Optifloat® korrekt justerat.

Klipparen har också utrustats med en säkerhetsventil som stoppar knivarna så fort gräsklipparen lyfts från marken. Däcket är tillverkat av formpressat stål vilket gör klippningen mer effektiv eftersom gräsklippingen inte fastnar så lätt. Klipparen har mulching-effekt. Sats för sidoutkast finns som tillval.

- ✓ **Det flytande systemet (Optifloat®) ger enkel drift och bra klippresultat även på ojämna gräsmattor**
- ✓ **Säkerhetsventil stoppar knivarna när gräsklipparen lyfts från marken**
- ✓ **Tack vare formpressat ståldäck blir gräsklippningen mer effektiv och maskinen håller sig renare**

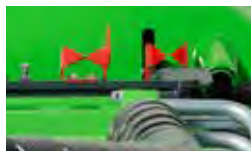

Arbetsbredd	1200 mm
Knivar	2 st
Stubbhöjd	25 - 100 mm
Vikt	170 kg
Art.nr.	A35965

Tillval:
Sidoutkast (kit) A36013

220	225	225LPG	313S	320S	320S+	420	423	520	523	525LPG	528	530	630	635	640	635i	640i	645i	650i	735	745	750	755i	760i	860i	R20	R28	R35	e5	e6	
✓	✓	✓	✓	✗	✗	✗	✓	✓	✓	✓	✓	✓	+	✗	✗	✗	✗	✗	✗	✗	✗	✗	✗	✗	✗	✗	✓	✓	✗	+	+

Klippaggregat 1500

Avant klippaggregat 1500 är anpassad för professionell gräsklippning av större ytor. Aggregatet kan alltid anpassas till rätt typ av klippning, tillåter hög körhastighet och klipper alla typer av gräs perfekt.

Optifloat®-systemet gör det möjligt för klippaggregatet att röra sig fritt vertikalt, vilket garanterar effektiv klippning eftersom aggregatet följer markens konturer även i ojämn terräng. Två indikatorpilar på snabbfästplattan gör det lätt att justera flytläget, när klipparen står på jämn yta och pilarna möts är Optifloat® korrekt justerat. Flytsystemet är också utrustat med en säkerhetsventil som stoppar knivarna när klipparen lyfts från marken. Hjulen har skumfyllda, punkteringssäkra gummidäck.

- ✓ **Optifloat® flytläge garanterar en enkel hantering och goda klippresultat även på ojämna gräsmattor**
- ✓ **Mer klippkraft för krävande förhållanden**
- ✓ **Sidutkast standard, bioklippsats (mulching) finns som tillval**
- ✓ **Rundade kanter è mindre skada på träd, byggnader m.m vid påkörning**
- ✓ **Punkterfria och skumfyllda hjul**
- ✓ **Snabbt och enkelt flytande justering med indikatorpilar på Optifloat® systemet**



Tillval:
Bioklippsats (mulching) A34530
Längre indikatorpilar på Optifloat® A450366

Arbetsbredd	1500 mm
Knivar	3 st
Stubbhöjd	25 - 100 mm
Höjd	450 mm
Vikt	285 kg
Art.nr.	A37548

220	225	225LPG	313S	320S	320S+	420	423	520	523	525LPG	528	530	630	635	640	635i	640i	645i	650i	735	745	750	755i	760i	860i	R20	R28	R35	e5	e6	
✗	✓	✓	✗	✗	✗	✗	✗	✗	✗	✗	✗	✗	✗	✗	✗	✗	✗	✗	✗	✗	✗	✗	✗	✗	✗	✗	✗	✗	✗	✗	✗



Fungerar bra



Fungerar



Fungerar inte



Ny

Klippaggregat 1800

Klippaggregat 1800 är den största Avant-klipparen, avsedd för professionell gräsklippning även på större ytor. Den är utrustad med tre skärblad med en hydraulmotor på varje. En av knivarna roterar i en annan riktning än de andra två så att klippresterna sprids jämnare bakom klippaggregatet. Klippaggregatet har bioklippning (mulching) som standard: det finns en bioklipplatta i botten bredvid knivarna. Plattan kan enkelt tas bort utan verktyg om det behövs; utan bioklippning släpps klippresterna ut på baksidan.

Avants Optifloat®-system gör det möjligt för klippaggregatet att röra sig fritt vertikalt, vilket garanterar effektiv klippning eftersom aggregatet följer markens konturer även i ojämn terräng. Två indikatorpilar på snabbfästet gör det lätt att justera flytläget. Flytsystemet är också utrustat med en säkerhetsventil som stoppar knivarna när klipparen lyfts från marken. Hjulen har skumfyllda, punkteringssäkra gummidäck.

Större indikatorpilar för Optifloat® finns som tillval: de kan lättare ses från förarsätet, speciellt med Avant 800-serien.

- ✓ **Effektivt och professionellt klippaggregat för större ytor**
- ✓ **Optifloat® flytsystem garanterar enkel drift och bra klippresultat även på ojämna gräsmattor**
- ✓ **Snabb och enkel justering av flytläget med indikatorpilar på Optifloat®**
- ✓ **Bioklipp som standard – utkast bakåt är också möjligt genom att ta bort bioklipplattan**
- ✓ **Punkteringsfria, skumfyllda gummidäck**

Arbetsbredd	1800 mm
Knivar	3 st
Stubbhöjd	25 - 100 mm
Höjd	530 mm
Vikt	310 kg
Art.nr.	A449184

Tillval:
Längre indikatorpilar på Optifloat® A450366

220	225	225LPG	313S	320S	320S+	420	423	520	523	525LPG	528	530	630	635	640	635i	640i	645i	650i	735	745	750	755i	760i	860i	R20	R28	R35	e5	e6	
✗	✗	✗	✗	✗	✗	✗	✗	✗	✗	✗	✗	✗	✗	✗	✗	✗	+	+	✓	✓	✗	✓	✓	✓	✓	✓	✗	✗	✗	✗	✗

Klippaggregat med uppsamlare 1200

Med Avant klippaggregat med uppsamlare både klipper du och samlar upp materialet. Tack vare den starka uppsamlarfunktionen är det också möjligt att samla upp löv från gräsmattan.

Mulchingknivarna finfördelar material som gräs, löv m.m som sedan packas kompakt i uppsamlaren. Materialet är idealiskt för t.ex. kompostering. Uppsamlarens volym är 210 l, vilket gör den lämplig till små och medelstora ytor. Att tömma uppsamlaren är mycket enkelt: lyft upp gräsklipparen från marken med lastarbommen och luta sedan gräsklipparen nedåt. Gräset trycker upp locket vilket gör att luckan öppnas och avfallet kommer ut.

Flytsystemet Optifloat®, utvecklat av Avant, garanterar optimal kontakt med marken även på ojämna gräsmattor. Två indikatorpilar på snabbfästplattan gör det lätt att justera flytläget. När klipparen står på jämn yta och pilarna möts är Optifloat® korrekt justerat.

- ✓ **Kraftfull gräsklippare med uppsamlare**
- ✓ **Kan även användas för att samla löv från gräsmattor**
- ✓ **Uppsamlingen kan stängas av och då används enbart klippaggregatet för klippning med sidoutkast**
- ✓ **Automatisk tömning av uppsamlingsbehållaren genom att luta gräsklipparen framåt**
- ✓ **Optifloat® flytläge garanterar en enkel hantering och goda klippresultat även på ojämna gräsmattor**



Arbetsbredd	1200 mm
Knivar	2 st
Stubbhöjd	25 - 100 mm
Volym, uppsamlare	210 l
Art.nr.	A35973

Tillval:

Monteringsplatta för 200-serien som ökar tippvinkeln med 30° A37315

220	225	225LPG	313S	320S	320S+	420	423	520	523	525LPG	528	530	630	635	640	635i	640i	645i	650i	735	745	750	755i	760i	860i	R20	R28	R35	e5	e6
✓	✓	✓	✗	✗	✗	✓	✓	✓	✓	✓	✓	✓	✓	+	+	+	+	+	+	+	+	+	+	+	+	+	+	+	+	+
																	✓	Fungerar bra	+	Fungerar	✗	Fungerar inte								



Klippaggregat med uppsamlare 1500

Anpassad för professionell användning. 1500 mm klippbredd och 800 l uppsamlare. Tack vare den starka uppsamlarfunktionen är det också möjligt att samla upp löv från gräsmattan. Knivarna klipper ner gräs, löv m.m som komprimeras och packas i uppsamlaren.

Uppsamlarens volym är konstruerad för professionellt arbete på stora ytor. Locket öppnas hydrauliskt och styrs från Avants förarsäte. Genom att lyfta lastarboxen och tilta klipparen framåt kan uppsamlingsbehållaren tömmas i en container eller liknande. Uppsamlingsbehållaren är ledad framtill och kan tippas framåt för att underlätta underhåll. Två indikatorpilars på Optifloat®-snabbfästplattan gör det lätt att justera flytläget. Hjulen har skumfyllda och punkteringssäkra gummidäck.



Tillval:
 Bioklippsats (mulching) A34530
 Längre indikatorpilars på Optifloat A450366

- ✓ **Utrustad med Optifloat®-system**
- ✓ **Mer klippkraft för krävande förhållanden**
- ✓ **Uppsamlingen kan stängas av och då används enbart klippaggregatet för klippning med sidoutkast**
- ✓ **Rundade kanter è mindre skada på träd, byggnader m.m vid ev. påkörning**
- ✓ **Skumfyllda och punkteringssäkra gummidäck**
- ✓ **Justera flytläget snabbt och enkelt med indikatorpilarna på Optifloat®-systemet**

Arbetsbredd	1500 mm
Höjd	1100 mm
Knivar	3 st
Stubbhöjd	25 - 100 mm
Volym, uppsamlare	800 l
Art.nr.	A37411

Tillvalet Opticontrol® på lastaren rekommenderas.

220	225	225LPG	313S	320S	320S+	420	423	520	523	525LPG	528	530	630	635	635*	640	640*	635i	640i	645i	650i	735	745	750	755i	760i	860i	R20	R28	R35	R35*	e5	e6		
✗	✗	✗	✗	✗	✗	✗	✗	✗	✗	✗	✗	✗	✗	✗	✗	✗	✗	✗	✗	✗	✗	✗	✗	✗	✗	✗	✗	✗	✗	✗	✗	✗	✗	✗	✗



Slätterbalk

En okomplicerad slätterbalk för klippning av hö, gräs och trimning av buskar och häckar. Tack vare sidomonteringen och skärvinkeljustering under marknivån kan även sluttningar klippas. Styrplåtar under balken ger knivarna stöd under slätterarbetet.

Fjäderbelastad utlösningmekanism gör att balken kan flyttas bakåt om den kör emot ett hinder. Skärvinkeln kan justeras manuellt men handvinschen. Elektronisk skärvinkeljustering som tillval.

- ✓ **Robust och ekonomisk klippare för långt hö**
- ✓ **Justerbar skärvinkel under marknivå – möjliggör klippning i sluttningar**
- ✓ **Fjäderbelastad utlösningmekanism för ökad säkerhet – klippaggregatet stannar när ett föremål träffas**
- ✓ **Elektrisk skärvinkeljustering finns som tillval**



Tillval:

Elektrisk skärvinkeljustering A35975

Arbetsbredd	1450 mm
Transportbredd	2540 mm
Transporthöjd	1765 mm
Vikt	100 kg
Art.nr.	A35676

220	225	225LPG	313S	320S	320S+	420	423	520	523	525LPG	528	530	630	635	640	635i	640i	645i	650i	735	745	750	755i	760i	860i	R20	R28	R35	e5	e6	
✓	✓	✓	+	+	+	✓	✓	✓	✓	✓	✓	✓	✓	✓	✓	✓	✓	✓	✓	✓	✓	✓	✓	✓	✓	✓	✓	✓	✓	✓	✓



Fungerar bra



Fungerar



Fungerar inte



Slagklippare

Slagklipparen är en trumfräs avsedd för klippning av långt gräs, buskmarker, buskar och liknande vegetation. Den kan enkelt skära upp till 20 mm tjocka trädgrenar.

Slagklipparen är det optimala verktyget för platser där du behöver mycket skärkraft och då grövre snitt är dugligt. De vanligaste användningsområdena för slagklipparen är platser med högre vegetation som ångar, vägbankar eller gårdsområden etc.

- ✓ **Klippdäckets design förbättrar skärresultatet och kräver mindre kraft från motorn och hydrauliken**
- ✓ **Slagorna är monterade i en spiral på axeln som gör skärningen mer effektiv**
- ✓ **Direktdrift – hydraulmotor monterad direkt på axeln**
- ✓ **Båda modellerna är utrustade med hammarslagor som standard. Y- och L-slagor finns som tillval**



Tillval:
 A419931 Y-slaga, par, 16 Styck/1200 mm klippare, 18 Styck/1350 mm klippare, 20 Styck/1500 mm klippare
 A420305 L-slaga, par, 16 Styck/1200 mm klippare, 18 Styck/1350 mm klippare, 20 Styck/1500 mm klippare
 Självvengörande bakre rulle 1200 mm/A455171, 1350 mm/A455164, 1500 mm/A453690

Arbetsbredd	1200 mm	1350 mm	1500 mm
Total bredd	1580 mm	1730 mm	1880 mm
Stubbhöjd	25 - 100 mm		
Standard slagor / antal	hammare 16 stycken	hammare 18 stycken	hammare 20 stycken
Vikt	240 kg	260 kg	270 kg
Art.nr.	A36730	A441550	A36015

	220	225	225LPG	313S	320S	320S+	420	423	520	523	525LPG	528	530	630	635	635*	640	640*	635i	640i	645i	650i	735	745	750	755i	760i	860i	R20	R28	R35	R35*	e5	e6	
1200	✓	✓	✓	✗	✗	✗	✓	✓	✓	✓	✓	✓	✓	+	+	+	+	+	+	+	+	+	+	+	+	+	+	+	+	+	+	+	+	+	+
1350	✗	✗	✗	✗	✗	✗	✗	✗	✗	✗	+	+	+	✓	✓	✓	✓	✓	✓	✓	✓	✓	✓	+	+	+	+	+	✗	+	✓	✓	✗	✗	✗
1500	✗	✗	✗	✗	✗	✗	✗	✗	✗	✗	✗	✗	✗	+	✓	+	✓	+	✓	✓	✓	✓	+	✓	✓	✓	✓	✓	✗	✗	✗	✓	+	✗	✗



Hydraulisk sidoarm S30

Den hydrauliska sidoarmen med snabbkopplingssystemet S30 kan utrustas med redskap med motsvarande S30-snabbkopplingsfäste.

Sidoarmen är utrustad med en rak teleskoparm och en tiltande jibbarm. Teleskoparmen kan skjutas ut hydrauliskt max. 1,0 m åt sidan och jibbarmens rörelse är max. 45° nedåt och 90° uppåt från horisontellt läge.

Sidoarmen är utrustad med en hydraulisk utlösningmekanism och hydraulutlösningstrycket kan justeras och mätas. Det redskap som är monterat på sidoarmen kommer att vikas bakåt när det stöter emot ett hinder. Sidoarmen kommer att återgå till normalt läge så snart redskapet tiltas nedåt.

Avant 180 kg sidovikter A49063 finns som tillval. Dessa är nödvändiga med tyngre redskap som A37505 S30 slagklippare 1200 mm.

- ✓ **S30-redskapets hydraulslangar ansluts till sidoarmen med multikontakt**
- ✓ **Teleskop- och jibbarmrörelserna är justerbara**
- ✓ **Jibbarmen flyter hydrauliskt uppåt, men inte nedåt. Under arbetet stannar det redskap som är monterat på armen (t.ex. slagklippare) kvar i det läge där det höjdes upp för att undvika ett hinder**



Max. redskapsvikt	500 kg
Teleskoputskjut åt sidan	max. 1000 mm
Maxbredd	1870-2580 mm
Jibbarmens rörelse	135°
Vikt	250 kg
Art.nr.	A448736

Kräver Opticontrol® på lastaren. (kräver också att lastaren är utrustad med en joystick med 6 eller 8 funktioner).

220	225	225LPG	313S	320S	320S+	420	423	520	523	525LPG	528	530	630	635	640	635I	640I	645I	650I	735	745	750	755I	760I	860I	R20	R28	R35	e5	e6
✗	✗	✗	✗	✗	✗	✗	✗	✗	✗	✗	✗	✓	✓	✓	✓	✓	✓	✓	✓	✓	✓	✓	✓	✓	✓	✓	✓	✓	✓	✓
											+																			
											✓																			
											+																			
											✗																			

✓ Fungerar bra

+ Fungerar

✗ Fungerar inte



Mekanisk sidoarm S30

Den mekaniska sidoarmen med snabbkopplingssystemet S30 kan utrustas med lättare redskap (max 200 kg) såsom S30 slåtterbalk och multifunktionsaggregat S30 med XL-ogräsborstar. Den är utrustad med en mekanisk och manuellt utdragbar rak teleskoparm samt en hydraulisk jibbarm som tiltar redskapet uppåt och nedåt. Teleskoparmen kan skjutas ut hydrauliskt max. 1000 mm åt sidan och jibbarmens rörelse är max. 45° nedåt och 90° uppåt från horisontellt läge.

Sidoarmen är ledad på mitten, låst med en sprint, och kan vridas manuellt upp eller ned i 45° steg – och till och med 180° åt andra sidan, vilket gör det möjligt att arbeta antingen till höger eller till vänster sida om lastaren. Armen är styv i alla riktningar, det finns ingen utlösningsmekanism om den stöter emot ett hinder.

- ✓ **Versatile side arm, can be fitted with hedge cutter bar, weed brushes etc.**
- ✓ **Equipped with a mechanical, manually extendable straight telescopic arm and a hydraulic jib arm**
- ✓ **Telescoping to the side max. 1000 mm, jib boom movement max 45° down and 90° up from horizontal position**
- ✓ **S30-redskapets hydraulslangar ansluts till sidoarmen med multikontakt**



Max. redskapsvikt	200 kg
Teleskoputskjut åt sidan	max. 1000 mm
Maxbredd	1645 mm
Jibbarmens rörelse	135°
Vikt	130 kg
Art.nr.	A431070

Kräver Opticontrol® på lastaren.

220	225	225LPG	313S	320S	320S+	420	423	520	523	525LPG	528	530	630	635	640	635i	640i	645i	650i	735	745	750	755i	760i	860i	R20	R28	R35	e5	e6		
✗	✗	✗	✗	✗	✗	✓	✓	✓	✓	✓	✓	✓	✓	✓	✓	✓	✓	✓	✓	✓	✓	✓	✓	✓	✓	✓	✓	✓	✓	✓	✓	✓



Fungerar bra



Fungerar



Fungerar inte

Slagklippare S30

1200 mm slagklippare med S30 snabbkopplingsfäste kan endast monteras på hydraulisk sidoarm A448736. Den kan inte monteras på lastarens redskapsfäste. Å andra sidan kan de vanliga slagklipparna A36730 och A36015 inte monteras på den hydrauliska sidoarmen.

S30-klipparen har annars samma 1200 mm klippaggregat med hammarslagor som A36730 slagklippare, men den är utrustad med 1500 mm klippaggregatets motor med högt hydraulflöde. Detta ger 25 % högre effektivitet/arbetsbredd än på 1500 mm slagklipparen och 100 % högre än på A36730 1200 mm standardslagklippare.

- ✓ Enkel klippning av väggrenar och i sluttingar med slagklipparen
- ✓ Sidoräckvidd max. 2,9 m
- ✓ Utrustad med hydraulisk motor med högt flöde
- ✓ S30 snabbkopplingsystem



Arbetsbredd	1200 mm
Sidoräckvidd max.	2900 mm
Maxbredd	1580 mm
Vikt, Slagklippare S30	250 kg
Vikt, Slagklippare med hydraulisk sidoarm och sidovikter	680 kg
Artikelnummer, Slagklippare S30	A37505
Artikelnummer, Slagklippare med hydraulisk sidoarm S30*	A37213

*) Inkluderar:

Slagklippare 1200 S30	A37505
Hydraulisk sidoarm S30	A448736
Sats med 180 kg sidovikter på sidoarmen	A49063
Kräver Opticontrol® på lastaren.	

220	225	225LPG	313S	320S	320S+	420	423	520	523	525LPG	528	530	630	635	635*	640	640*	635i	640i	645i	650i	735	745	750	755i	760i	860i	R20	R28	R35	R35*	e5	e6			
✗	✗	✗	✗	✗	✗	✗	✗	✗	✗	✗	✗	✗	✗	✗	✗	✗	✗	✗	✗	✗	✗	✗	✗	✗	✗	✗	✗	✗	✗	✗	✗	✗	✗	✗	✗	✗

*) Stage V Kubota V1505 motor



Fungerar bra



Fungerar



Fungerar inte



Slätterbalk S30

Det finns två modeller slätterbalkar som monteras på sidormarna med S30 snabbkopplingsystem (både på mekanisk och hydraulisk sidoarm). De kan inte monteras på lastarens redskapsfäste. Slätterbalk A430938 är utrustad med samma skärblad och bladskenor som Slätterbalk A35676.

Ramen och manövermekanismen är dock kraftigare, vilket innebär att slätterbalken A430938 är optimerad för trimning av häckar och fungerar inte så bra på hö på grund av den högre ramen. Det finns slitplattor vid vardera änden av slätterbalken, vilket är användbart vid arbete på t.ex. asfalterade ytor.

Slätterbalk A434613 med dubbla knivar är en kraftigare slätterbalk som kan röja tjockare grenar och gör ett renare snitt tack vare designen med dubbla knivar.

Monteringsfästet på slätterbalken är ledat och låst med en bult och kan vridas manuellt i olika positioner. Detta ger möjligheten att till exempel trimma häcken horisontellt, vertikalt och i olika vinklar. Slätterbalkarna är också utrustade med en tryckavlastningsventil som skyddar enheten om den stöter emot ett hinder.



A430938

A434613

- ✓ **Effektiv och snabb häcktrimmer också för högre häckar**
- ✓ **Trimmar både horisontellt och vertikalt tack vare svängbart monteringsfäste**
- ✓ **Två modeller**
- ✓ **S30-redskapets hydraulslangar ansluts till sidoarmen med multikontakt**

Arbetsbredd	1500 mm	1500 mm
Total bredd	1600 mm	1790 mm
Vikt	90 kg	58 kg
Art.nr.	A430938	A434613

Kräver Opticontrol® på lastaren.

220	225	225LPG	313S	320S	320S+	420	423	520	523	525LPG	528	530	630	635	640	635i	640i	645i	650i	735	745	750	755i	760i	860i	R20	R28	R35	e5	e6
✗	✗	✗	✗	✗	✗	✗	✗	✓	✓	✓	✓	✓	✓	✓	✓	✓	✓	✓	✓	✓	✓	✓	✓	✓	✓	✓	✓	✓	✓	✓



Multifunktionsaggregat S30

Multifunktionsaggregatet som är utrustat med snabbkopplingsfästet S30 är främst avsett för att rotera olika typer av borstar – XL ogräsborste, XL vajerborste och roterande borste. Det kan monteras horisontellt eller vertikalt på sidoarmarna med snabbkopplingssystem S30 (både mekanisk och hydraulisk arm), men inte på lastarens redskapsfäste. Multifunktionsaggregat S30 har samma 57 mm kvadrat Axel för redskap som Multifunktionsaggregat A37190, men är utrustad med ett lägre vridmoment och en hydraulisk motor med högre hastighet och fungerar därför bättre med borstar. Å andra sidan har den inte tillräckligt med kraft för att rotera jordborrar eller konisk skruvvedklyv.

- ✓ Multifunktionsaggregat som monteras på S30 sidoarmar
- ✓ Kan monteras i horisontellt eller vertikalt läge
- ✓ Utrustad med hydraulisk motor med hög hastighet, avsedd att rotera olika typer av borstar
- ✓ Samma 57 mm kvadrat Axel för redskap som på Multifunktionsaggregat A37190

Vridmoment	950 Nm @ 200 bar
Rotationshastighet	95 rpm @ 30 l/min
Vikt	30 kg
Art.nr.	A429926

Kräver Opticontrol® på lastaren.



A3717 Roterande borste

- Samma Ø 1000 mm borste som A2971 roterande borste
- Vikt 67 kg



A433646

- Karusellborste, stål
- Ø 1000 mm med borste av stål
- Vikt 67 kg



A431157 XL vajerborste

- Borste med 32 st. kraftiga borstknippen
- Max. diameter 990 mm
- Höjd 370 mm
- Vikt 36 kg

220	225	225LPG	313S	320S	320S+	420	423	520	523	525LPG	528	530	630	635	640	635i	640i	645i	650i	735	745	750	755i	760i	860i	R20	R28	R35	e5	e6	
✗	✗	✗	✗	✗	✗	✗	✓	✓	✓	✓	✓	✓	✓	✓	✓	✓	✓	✓	✓	✓	✓	✓	✓	✓	✓	✓	✓	✓	✓	+	+



Kantrimmare

Avant kantrimmare är det perfekta redskapet för trimning av gräsmattans kanter, häckar, rabatter m.m. Den består av en hydrauliskt manövrerbar trimmer monterad intill ett runt stålskär.

Stålskåret skär gräsmattan där du vill och den hydrauliska trimmerdelen tar effektivt bort den jord eller gräsmatta som finns kvar vid sidan av skåret. Kantskäraren efterlämnar en snygg ren kant tack vare sitt justerbara skärdjup och exakta styrning.

Den förnyade kantrimmaren är utrustad med en manuell utdragbar arm och kan vridas till tre olika lägen - höger, vänster eller transportläge (rakt fram). Stöd hjul finns som tillval.

- ✓ **Gräskanten beskärs rent och snyggt, vilket ger ett välvårdat intryck på gräsmattor, rabatter, uppfarter och gångvägar**
- ✓ **Den hydrauliska trimmern sönderdelar jorden effektivt**
- ✓ **Utrustad med en manuell utdragbar arm**
- ✓ **Kan vridas till tre olika lägen - höger, vänster eller transportläge (rakt fram)**
- ✓ **Stöd hjul finns som tillval**



Tillval:
Stöd hjul A36699

Skärdjup	max. 150 mm
Stålskär diameter	460 mm
Trimmingsbredd	155 mm
Höjd	580 mm
Vikt	80 kg
Min. bredd i arbetsposition	1080 mm
Art.nr.	A36621

220	225	225LPG	313S	320S	320S+	420	423	520	523	525LPG	528	530	630	635	640	635i	640i	645i	650i	735	745	750	755i	760i	860i	R20	R28	R35	e5	e6		
✓	✓	✓	✗	✗	✗	✓	✓	✓	✓	✓	✓	✓	✓	✓	✓	✓	✓	✓	✓	✓	✓	✓	✓	✓	✓	✓	✓	✓	✓	✓	✓	✓

Ny

Kantskärare med ogräsborste

Kantskärare med ogräsborste möjliggör kantskäring av gräsmattor och ogräsbortstning samtidigt. Den är tänkt till att rengöra kantpartiet mellan marksten och gräsmatta, men kan också användas där det är asfalt, betong etc. Kantskäraren kan lyftas upp om man endast vill använda redskapet som ogräsborste. Borsten (A422665) är en HD-borste med vaxade stål-vajrar med en diameter på 700mm som standard. Diametern på kantskäraren är 460 mm. Ett justerbart gummiskydd och ett vikbart stödhjul är standardutrustning.

Arbetsbredden (avståndet från borsten till sidan av redskapsfästet) kan justeras manuellt max 180mm, det går även att justera avståndet mellan ogräsborsten och kantskäraren. Kantskäraren är avfjädrad på ett sådant sätt att fjädern ser till att skäret alltid är parallellt mot körriktningen. Vinkeln på ogräsborsten kan justeras manuellt.

Redskapet kan sättas i tre olika lägen: Arbete på vänster eller höger sida, samt framåt (transportläge). Att ändra från höger till vänster sida kräver vissa verktyg och vänster monteringsatts (A449096) krävs.

Tillval:

Borste med tunna stål (tunna spretiga borst, ej vajrar) A452184
Vänstermontering av kantskärare A449096



- ✓ Skär gräskanten med precision, lämnar en mycket fin kant.
- ✓ Kantskäraren kan lyftas upp så att redskapet går att användas som vanlig ogräsborste
- ✓ Effektiv ogräsborttagning med roterande stålborste
- ✓ Stödhjul som standard

Skärdjup	150 mm
Stålskär diameter	460 mm
Borstdiameter	700 mm
Max. arbetsbredd	1410 mm
Minimal bredd i transport	856 mm
Höjd	690 mm
Längd	865 mm
Vikt	160 kg
Art.nr.	A446497

220	225	225LPG	313S	320S	320S+	420	423	520	523	525LPG	528	530	630	635	640	635I	640I	645I	650I	735	745	750	755I	760I	860I	R20	R28	R35	e5	e6
✓	✓	✓	✗	✗	✗	✓	✓	✓	✓	✓	✓	✓	✓	✓	✓	✓	✓	✓	✓	✓	✓	✓	✓	✓	✓	✓	✓	✓	✓	✓



Fungerar bra



Fungerar



Fungerar inte



Gräsmattluftare

Gräsmattluftaren är utformad för att skapa hål i gräsytan som uppmuntrar till fri rörlighet för marken. Detta bidrar till att förbättra luftcirkulationen i jorden som är avgörande för en hälsosam gräsmatta. Luftaren är helt mekanisk - vid körning framåt vrids knivarna på axeln om och gör hål i gräsmattan. Den är utrustad med 12 rader med 10 knivblad vardera, totalt 120 st. Arbetsbredden är 1500 mm och arbetshöjden kan ställas in med nylonringarna på de fyra stödhjulen. Den är också utrustad med mekaniska stödben som lyfter däckets från marken vid förvaring.

- ✓ **Lätt och effektiv luftning av gräsmattan genom att köra framåt**
- ✓ **Utrustad med knivblad**
- ✓ **Två stycken 29 kg bakvikter kan monteras på sidorna för att öka vikten**



Arbetsbredd	1500 mm
Total bredd	1860 mm
Längd	1700 mm
Höjd	805 mm
Knivar	120 st
Vikt	570 kg
Art.nr.	A424201

220 ✗ 225 ✗ 225LPG ✗ 313S ✗ 320S ✗ 320S+ ✗ 420 ✗ 423 ✗ 520 ✗ 523 ✗ 525LPG ✗ 528 ✗ 530 ✗ 630 ✗ 635 ✗ 640 ✗ 635I ✗ 640I ✗ 645I ✗ 650I ✗ 735 ✗ 745 ✗ 750 ✗ 755I ✗ 760I ✗ 860I ✗ R20 ✗ R28 ✗ R35 ✗ e5 ✗ e6 ✗



Fungerar bra



Fungerar



Fungerar inte



Jordfräs

Jordfräsen är det rätta redskapet för jordbearbetning, preparering av fröbäddar och fräsning. Den är direkt driven med en hydraulmotor monterad direkt på fräsaxeln. De böjda knivarna garanterar effektiv fräsning av jorden. En vertikal utjämningsharv med starka tänder framför knivarna fångar upp stenar och skräp och begraver dem i jorden på ett effektivt sätt. Detta ger en färdigpreparerad såbädd i en enda körning. Det finns också en justerbar jordskrapa mellan fräsaxeln och ribbvälten. Arbetsdjupet är steglöst inställbart upp till 150 mm med den bakre ribbvälten.

- ✓ **Effektiv jordfräs för jordbearbetning, två modeller**
- ✓ **Direkt drift med hydraulmotor monterad direkt på fräsaxeln**
- ✓ **Vertikal utjämningsharv med starka tänder framför knivarna som fångar upp stenar och skräp**
- ✓ **Steglöst inställbart arbetsdjup med bakre ribbvält**
- ✓ **Justerbar jordskrapa mellan fräsaxeln och ribbvälten**



Arbetsbredd	1200 mm	1350 mm	1500 mm
Arbetsdjup	0 - 150 mm	0 - 150 mm	0 - 150 mm
Ribbvältens bredd	1400 mm	1550 mm	1700 mm
Total bredd	1530 mm	1705 mm	1830 mm
Längd	1140 mm	1140 mm	1140 mm
Höjd	550 mm	550 mm	550 mm
Vikt	250 kg	275 kg	285 kg
Art.nr.	A425119	A443490	A374430

	220	225	225LPG	313S	320S	320S+	420	423	520	523	525LPG	528	530	630	635	635*	640	640*	635i	640i	645i	650i	735	745	750	755i	760i	860i	R20	R28	R35	R35*	e5	e6	
1200	✓	✓	✓	✗	✗	✗	✓	✓	✓	✓	✓	✓	✓	+	+	+	+	+	+	+	+	+	+	+	+	+	+	+	+	+	+	+	+	+	
1350	✗	✗	✗	✗	✗	✗	✗	✗	✗	✗	+	+	+	✓	✓	✓	✓	✓	✓	✓	✓	✓	✓	+	+	+	+	+	✗	+	✓	✓	✗	✗	
1500	✗	✗	✗	✗	✗	✗	✗	✗	✗	✗	✗	✗	✗	+	✓	+	✓	+	✓	✓	✓	✓	+	✓	✓	✓	✓	✓	✗	✗	✗	✓	+	✗	✗



Power rake

Detta är ett mångsidigt redskap för jordpreparering, utjämning, krattning och borttagning av skräp. Den kan till exempel användas för att preparera såbäddar, harva sluttningar, utjämna grusvägar samt kratta och jämna ut grusvägar.

Redskapet krattar jorden på ett djup av max 65 mm. Axeln är utrustad med extra hårda volframkarbidtänder. Körriktningen är framåt och axeln roterar mot körriktningen. De avtagbara sidoplattona gör det ännu effektivare att förflytta och jämna ut jord. Harven är utrustad med två justerbara stödhjul och kan svängas till max. +/- 30° vinkel.

Spelet mellan ram och axel på power rake gör att jord kan röra sig runt axeln vilket garanterar effektiv fräsning. Det finns även ett stänkskydd ovanför axeln.

Två modeller och arbetsbredder finns tillgängliga: 1500 mm med manuell eller hydraulisk svängning, och 1800 mm med hydraulisk svängning (speciellt avsedd för 700- och 800-serien).



- ✓ **Mångsidigt redskap för att preparera såbäddar, jämna ut grusvägar samt kratta tomter och gårdsplaner m.m.**
- ✓ **Enkel röjning och uppsamling av stenar och annat skräp genom att köra framåt**
- ✓ **Tillgänglig med manuell eller hydraulisk svängning, +/- 30°**

Modell	1500	1800
Arbetsbredd	1480 mm	1780 mm
Total bredd	1773 mm	2074 mm
Arbetsdjup	max. 65 mm	max. 65 mm
Svängvinkel	+/- 30 grader	+/- 30 grader
Längd	1210 mm	1210 mm
Höjd	670 mm	670 mm
Vikt	315 kg	340 kg
Art.nr, manuell svängning	A449836	-
Art.nr, hydraulisk svängning	A449672	A445931

Tillvalet Opticontrol® på lastaren rekommenderas för modellen med hydraulisk svängning.

	220	225	225LPG	313S	320S	320S+	420	423	520	523	525LPG	528	530	630	635	635*	640	640*	635i	640i	645i	650i	735	745	750	755i	760i	860i	R20	R28	R35	R35*	e5	e6		
1500	✗	✗	✗	✗	✗	✗	✗	✗	✗	✗	✗	✗	✗	✗	✗	✗	✗	✗	✗	✗	✗	✗	✗	✗	✗	✗	✗	✗	✗	✗	✗	✗	✗	✗	✗	✗
1800	✗	✗	✗	✗	✗	✗	✗	✗	✗	✗	✗	✗	✗	✗	✗	✗	✗	✗	✗	✗	✗	✗	✗	✗	✗	✗	✗	✗	✗	✗	✗	✗	✗	✗	✗	✗

*) Stage V Kubota V1505 motor

✓ Fungerar bra + Fungerar ✗ Fungerar inte



Rotorharv

Avant rotorharv är ett utmärkt redskap för planering och preparation av gräsmattor, jämna till ytor i trädgården m.m. Perfekt för platser där marken ska bli riktigt jämn. Rotorharven preparerar endast ytskiktet och gör en mycket fin bädd. Rotorharven kräver mindre effekt än stennedläggaren. Arbetsdjupet justeras med den bakre rullen som även jämnar till ytan. Med en såmaskin (tillval) gör du snabbt en färdigpreparerad gräsmatta.

Rotorharven används mestadels när endast topplagret behöver kultiveras. Jordmassorna bearbetas inte lika djupt och grundligt som med en jordfräs.

- ✓ **Professionell och effektiv fräs**
- ✓ **Kultivering i toppklass och i hög fart**
- ✓ **Kan utrustas med såmaskin → färdig gräsbädd snabbt**
- ✓ **Mindre effektbehov än vad stennedläggaren kräver**



Tillval:

Såmaskin för småfrön, till modell 1350 mm (A21085)

Såmaskin för småfrön, till modell 1500 mm (A21193)

Såmaskin för småfrön, till modell 1700 mm (A415800)

Modell	1350	1500	1700
Arbetsbredd	1220 mm	1400 mm	1550 mm
Bredd,bakre rulle	1350 mm	1500 mm	1700 mm
Arbetsdjup	0-160 mm		
Vikt	220 kg	250 kg	280 kg
Vikt med såmaskin	260 kg	290 kg	320 kg
Art.nr.	A21077	A21185	A21431

	220	225	225LPG	313S	320S	320S+	420	423	520	523	525LPG	528	530	630	635	635*	640	640*	635i	640i	645i	650i	735	745	750	755i	760i	860i	R20	R28	R35	R35*	e5	e6	
1350	✗	✗	✗	✗	✗	✗	✗	✗	✗	✗	✗	✗	✗	✗	✗	✗	✗	✗	✗	✗	✗	✗	✗	✗	✗	✗	✗	✗	✗	✗	✗	✗	✗	✗	✗
1500	✗	✗	✗	✗	✗	✗	✗	✗	✗	✗	✗	✗	✗	✗	✗	✗	✗	✗	✗	✗	✗	✗	✗	✗	✗	✗	✗	✗	✗	✗	✗	✗	✗	✗	✗
1700	✗	✗	✗	✗	✗	✗	✗	✗	✗	✗	✗	✗	✗	✗	✗	✗	✗	✗	✗	✗	✗	✗	✗	✗	✗	✗	✗	✗	✗	✗	✗	✗	✗	✗	✗



Ny

Såmaskin

Såmaskinen är en professionell mekanisk maskin för ytsådd, avsedd för precisionssädd av gräsmattor, olika typer av (blomster)ängar, betesmarker mm. Den roterande matarvalsem med 12 munstycken ger exakt och pålitlig sådd, och justeringsintervallet för såsmängd är mycket brett, ca. 50–3000 g/100 m².

Det är möjligt och tillrådligt att göra ett såningstest innan driftstart, för att säkerställa att rätt mängd frö hamnar på marken. Såmaskinen är utrustad med 4.00-8 traktorprofildäck och ett manuellt manövrerat stödben.

Bakharv och bakvält finns som tillval, för en slät finish och kompaktering av markytan. Såmaskinen kan monteras antingen på lastarens redskapsfäste - i sådant fall sker sådden genom att backa med lastaren - eller så kan den bogseras genom att montera Avants dragstång A37481 på enheten. I det här fallet måste lastaren vara utrustad med kulkoppling.

- ✓ **Effektivt och professionellt redskap för sådd av gräsmattor, ängar, betesmarker mm.**
- ✓ **Exakt och brett justerbar matning genom 12 munstycken**
- ✓ **Såningstest kan utföras innan driftstart**
- ✓ **Kan monteras på lastarens redskapsfäste eller bogseras med tillvalet Avant dragstång**



Tillval:

Bakharv (Går ej kombinera med bakvält)

A450437

Bakvält (Går ej kombinera med bakharv)

A450438

Dragstång

A37481

Arbetsbredd	1500 mm
Total bredd	1890 mm
Längd	890 mm
Höjd	1070 mm
Såslådans volym	45 l
Justering av såsmängd	ca. 50 - 3000 g/100 m ²
Vikt	135 kg
Art.nr.	A449473

220	✓	225	✓	225LPG	✓	313S	✗	320S	✗	320S+	✗	420	✓	423	✓	520	✓	523	✓	525LPG	✓	528	✓	530	✓	630	✓	635	✓	640	✓	635I	✓	640I	✓	645I	✓	650I	✓	735	✓	745	✓	750	✓	755I	✓	760I	✓	860I	✓	R20	✓	R28	✓	R35	✓	e5	✓	e6	✓
<p>✓ Fungerar bra + Fungerar ✗ Fungerar inte</p>																																																													



Planeringsverktyg

Ett enkelt och ekonomiskt men otroligt nyttigt och effektivt redskap för utjämning och planering av större ytor. Med Avant planeringsverktyg kan du enkelt och snabbt jämna ut sand och kompost med mera. Planeringsverktyg används oftast till:

- Förarbete till gräsmattor
- Jämna ut grus och sand
- Jämna ut uppfarter

Planeringsverktyget kan även användas för att lyfta fram material till arbetsplatsen, t.ex. verktyg, färdig gräsmatta på rulle m.m.

- ✓ **Ett ekonomiskt redskap för att jämna till stora ytor med sand, grus och annat löst material**
- ✓ **Minskar radikalt behovet av manuellt arbete**



Bredd	Vikt	Art.nr.
1200 mm	85 kg	A32411
1500 mm	95 kg	A33537

220	225	225LPG	313S	320S	320S+	420	423	520	523	525LPG	528	530	630	635	640	635i	640i	645i	650i	735	745	750	755i	760i	860i	R20	R28	R35	e5	e6			
✓	✓	✓	✓	✓	✓	✓	✓	✓	✓	✓	✓	✓	✓	✓	✓	✓	✓	✓	✓	✓	✓	✓	✓	✓	✓	✓	✓	✓	✓	✓	✓	✓	✓



Planeringsverktyg HD

Planeringsverktyg HD är ett mycket användbart och effektivt redskap för att snabbt planera ojämna ytor. Vanliga användningsområden är:

- Planering och bearbetning inför gräsmatta
- Jämna ut grusade planer, t.ex. gårdsplan
- Planering av andra ojämna ytor

Planeringsverktyget kan också användas för att lyfta olika typer av saker på en arbetsplats, t.ex. verktyg och gräsrullar.

- ✓ **Skopans främre och bakre skäregg gör det möjligt att luckra upp och skära i marken**
- ✓ **Rak vertikal nivelleringskant bak till**
- ✓ **Galler på fronten för att plocka upp stenar**
- ✓ **Två krokfästen på fronten för transport av skopa m.m.**
- ✓ **Bakre rivare utrustad med krokar. Den kan vridas manuellt till 5 olika arbetsdjup och kan också lyftas upp så att nivelleringen fungerar utan att riva**



Arbetsbredd	1600 mm
Total bredd	1630 mm
Längd	1050 mm
Arbetsdjup	max. 100 mm
Vikt	172 kg
Art.nr.	A427450

220	225	225LPG	313S	320S	320S+	420	423	520	523	525LPG	528	530	630	635	640	635I	640I	645I	650I	735	745	750	755I	760I	860I	R20	R28	R35	e5	e6
+	+	+	✓	✓	✓	✓	✓	✓	✓	✓	✓	✓	✓	✓	✓	✓	✓	✓	✓	✓	✓	✓	✓	✓	✓	✓	✓	✓	✓	✓

✓ Fungerar bra + Fungerar ✗ Fungerar inte



Vält

Välten med nätrulle är ett praktiskt redskap för preparering av jorden inför eller direkt efter sådd av gräsfrön.

Man har möjlighet att vält med hela 1500 mm arbetsbredd och kan utnyttja hela Avantens vikt att pressa ned mot marken.

Den andra välten är utrustad med en slät, ihålig rulle som kan fyllas med upp till 167 liter vatten. Den är användbar för preparering av till exempel rullgräsmattor och liknade material där en vält med nätrulle inte fungerar. Både den släta välten och nätvälten kan utrustas med upp till 4 stycken 29 kg Avant bakvikter. Vältarna kan dessutom bogseras med dragstång A37481 monterad på välten, om det skulle behövas.

- ✓ **Enkel och ekonomisk preparering av gräsmattor med nätvälten innan och efter sådd av gräsfrön**
- ✓ **Den släta välten kan fyllas med vatten och används till preparering av rullgräsmattor och liknande material**
- ✓ **Båda modellerna kan bogseras med dragstång A37481 monterad**
- ✓ **4st 29kg Avant bakvikter kan monteras som extra vikt på båda modellerna**



Modell	Nättrulle	Slät rulle
Arbetsbredd	1500 mm	1500 mm
Total bredd	1605 mm	1605 mm
Vältdiameter	400 mm	406 mm
Längd	610 mm	610 mm
Vikt, utan extra vikter och vatten	100 kg	196 kg
Vatten volym	-	167 l
Art.nr.	A37064	A37488

- 220 ✓
- 225 ✓
- 225LPG ✓
- 313S ✓
- 320S ✗
- 320S+ ✗
- 420 ✓
- 423 ✓
- 520 ✓
- 523 ✓
- 525LPG ✓
- 528 ✓
- 530 ✓
- 630 ✓
- 635 ✓
- 640 ✓
- 635i ✓
- 640i ✓
- 645i ✓
- 650i ✓
- 735 ✓
- 745 ✓
- 750 ✓
- 755i ✓
- 760i ✓
- 860i ✓
- R20 ✓
- R28 ✓
- R35 ✓
- e5 ✓
- e6 ✓



Frontharv

Frontharv är ett okomplicerat och ekonomiskt redskap för krattning av sand- och grusgångar överallt där man vill ha en jämn och trevlig yta. De fjäderbelastade pinnarna krattar marken effektivt.

Frontharven kan också användas för att luckra upp och kratta ojämn mark.

Det finns två modeller tillgängliga - en med normala pinnar och en med HD-pinnar. Harven med dom starkare HD-pinnarna klarar även av att samla upp grenar och annat tyngre material under arbetet.

- ✓ Enkel och ekonomisk harv för sand- och grusgångar
- ✓ Fungerar även på jord
- ✓ Kan monteras på alla Avant-modeller
- ✓ Det finns två modeller tillgängliga - en med normala pinnar och en med HD-pinnar



Modell	Standard	HD
Bredd	2000 mm	2000 mm
Pinnhöjd	245 mm	420 mm
Totalhöjd	560 mm	695 mm
Vikt	35 kg	56 kg
Art.nr.	A36968	A37357

220 ✓ 225 ✓ 225LPG ✓ 313S ✓ 320S ✓ 320S+ ✓ 420 ✓ 423 ✓ 520 ✓ 523 ✓ 525LPG ✓ 528 ✓ 530 ✓ 630 ✓ 635 ✓ 640 ✓ 635i ✓ 640i ✓ 645i ✓ 650i ✓ 735 ✓ 745 ✓ 750 ✓ 755i ✓ 760i ✓ 860i ✓ R20 ✓ R28 ✓ R35 ✓ e5 ✓ e6 ✓



Fungerar bra



Fungerar



Fungerar inte



Stubbrivare

Stubbrivaren är ett ekonomiskt och praktiskt redskap som är oersättligt vid markbearbetning. Redskapet tar smidigt bort rötter och stenar även från hårdpackad jord. De utbytbara hårdmetalltänderna har lång livslängd. När tänderna tryckts ned i marken bredvid objektet, lyfts lastarmen uppåt och föremålet hamnar ovanpå marken.

- ✓ Ett ekonomiskt redskap för att riva upp styv mark, stenar och dra upp rötter och stubbar
- ✓ Minskar radikalt behovet av manuellt arbete



Bredd	500 mm
Arbetsdjup	ca. 300 mm
Vikt	50 kg
Art.nr.	A44412

220	225	225LPG	313S	320S	320S+	420	423	520	523	525LPG	528	530	630	635	640	635i	640i	645i	650i	735	745	750	755i	760i	860i	R20	R28	R35	e5	e6	
✓	✓	✓	✓	✓	✓	✓	✓	✓	✓	✓	✓	✓	✓	✓	✓	✓	✓	✓	✓	✓	✓	✓	✓	✓	✓	✓	✓	✓	✓	✓	✓



Sorteringskopa

Nya Avat harpningsskopa är ett snabbt och effektivt kompakt system för harpning och blandning av jord, ballastmaterial och kompost. De slitstarka och flexibla stjärnformade Poly Star-valsarna i plast harpar utan att trasa sönder vegetationen eller trycka in ballastmaterial i den färdigharpade produkten.

Den unika konstruktionen med täta lager, självspännande drivlinor och flexibla Poly Star-valsar möjliggör stor harpningsyta för att skapa ett snabbt och effektivt harpningssystem med lågt underhållsbehov.

- ✔ Separerar stenar/jord/vegetation
- ✔ Sällar utan att krossa eller trasa sönder
- ✔ Passar olika typer av jord



Bredd	1410 mm
Skopvolym	258 l
Sällningsyta	1200 x 430 mm
Vikt	390 kg
Art.nr.	A36503

220	225	225LPG	313S	320S	320S+	420	423	520	523	525LPG	528	530	630	635	640	635i	640i	645i	650i	735	745	750	755i	760i	860i	R20	R28	R35	e5	e6
✘	✘	✘	✘	✘	✘	✘	✘	✘	✘	+	+	+	+	+	+	+	+	+	+	+	+	+	+	+	+	+	+	+	+	+

✔ Fungerar bra + Fungerar ✘ Fungerar inte

Ny

Gräsmatterulle



Med gräsmatterullen är det lätt att lägga stora rullar med gräsmatta snabbt och bekvämt. Gräsrullar är det övre lagret av jord med gräs och skördas ofta i rullar. Rullaxeln skjuts genom mitten av gräsrullen; efter det plockas gräsrullen upp med redskapet och kan sedan rullas ut.

Gräsmatterullen kan monteras för att rulla ut när man kör antingen framåt eller bakåt. Max bredd på rullen är 1300 mm. Det finns två justerbara och låsbara breddbegränsarskivor på rullens axel för att stödja rullar med olika bredd. Fästet på rullen är bultat i mitten som standard, men kan vid behov flyttas 250 mm åt höger eller vänster från mittlinjen.

Gräsmatterullen kan även användas för att hantera andra produkter på rulle (kabel, taggtråd, vajer etc.).

- ✓ Enkelt sätt att lägga stora rullar med gräs snabbt och bekvämt
- ✓ Gräsmatterullen kan monteras för att rulla ut när man kör antingen framåt eller bakåt.
- ✓ Två breddbegränsande skivor på axeln för att stödja rullar av olika storlekar
- ✓ Kan även användas för att hantera andra produkter på rullar



Maximal rullbredd	1300 mm
Maximal rulldiameter	1600 mm
Totalbredd	1640 mm
Maxbelastning	1000 kg
Längd	1105 mm
Höjd	360 mm
Vikt	110 kg
Art.nr.	A447696

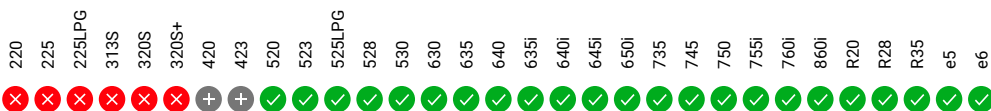



Stengrip

Stengripen utrustad med rotator gör det möjligt att greppa, transportera och lasta olika typer av stenar både kors och tvärs. Detta gör det också möjligt att passera genom trånga utrymmen med långa kantstenar och möjliggör lastning i valfri riktning. Gripen finns antingen med en hydraulisk rotator eller som fritt roterande version. Stengrip med skyddande kuddar finns som tillval. De griper tag i stenen genom att applicera tryck. Stengripen har en låsventil som förhindrar oavsiktlig öppning av gripen. Om lastaren är utrustad med en joystick med 6- eller 8-funktioner, kan alla funktioner i gripen med hydraulisk rotator (gripöppning/-stängning, rotation) styras med omkopplarna i tillvalet Opticontrol®.

- ✓ Tillgänglig med hydraulisk rotator eller som fritt roterande version
- ✓ Kan utrustas med grip med skyddande kuddar



Tillval:
Låsventil, monteringsats, på gripcylindern A436627
Stengrip med skyddande kuddar (satsen inkluderar låsventil) A429742

Grip	Fritt roterande	Hydraulisk rotation
Gripöppning max.	1223 mm	1223 mm
Vikt	116 kg	136 kg
Art.nr.	A37457	A37456

Opticontrol® (tillval) rekommenderas för grip med hydraulisk rotator, för att manövrera gripöppningen/-stängningen och rotationen (kräver också joystick med 6- eller 8-funktioner på lastaren).

220	225	225LPG	313S	320S	320S+	420	423	520	523	525LPG	528	530	630	635	640	635I	640I	645I	650I	735	745	750	755I	760I	860I	R20	R28	R35	e5	e6		
✗	✗	✗	✗	✗	✗	✓	✓	✓	✓	✓	✓	✓	✓	✓	✓	✓	✓	✓	✓	✓	✓	✓	✓	✓	✓	✓	✓	✓	✓	✓	✓	✓



Gripverktyg

Gripverktyget är främst avsett för att lyfta och transportera runda och ovala föremål. Det är speciellt lämpad för att lyfta urnor, plastkrukor, träd, tunnor etc.

Gripverktyget är utrustat med två mindre, gummiförsedda klämmor som tillåter hantering av exempelvis mindre och mera ömtåliga föremål. När verktyget öppnas helt kan större föremål som tunnor och stora krukor hanteras.

- ✓ **Det enkla sättet att lyfta och transportera växter, träd, fat etc. utan att skada dem**
- ✓ **Perfekt verktyg för plantskolor och parkanläggare.**
- ✓ **Med den extra tiltadaptern är det även möjligt att rotera objektet 90°**



Tillval:

Koniska gripverktyg - t.ex. till konformade föremål såsom blomkrukor A421031

Gripverktyg för tunnor - för helt runda föremål A421031

Tiltadapter 90 grader A36505

Tiltadapter 360 grader A424406

(kräver extra uttag för fronthydrauliken)

Min. gripdiameter	250 mm
Max. gripdiameter	1200 mm
Max. last	650 kg
Vikt	95 kg
Art.nr.	A34290

220	225	225LPG	313S	320S	320S+	420	423	520	523	525LPG	528	530	630	635	640	635I	640I	645I	650I	735	745	750	755I	760I	860I	R20	R28	R35	e5	e6
✗	✗	✗	✗	✗	✗	✗	✓	✓	✓	✓	✓	✓	✓	✓	✓	✓	✓	✓	✓	✓	✓	✓	✓	✓	✓	✓	✓	✓	✓	✓
																+														
																✓														
																✗														
																+														
																✗														

✓ Fungerar bra

+ Fungerar

✗ Fungerar inte



Trädlyft

Trädlyften är ett simpelt men praktiskt redskap för hantering av träd, större stubbar och även större rör av olika slag. Det är i mångt och mycket samma redskap som Avant storsäcklyft, men den manuellt justerbara teleskopbommen har inte en krok, istället är bomen helt rak och utrustad med sprint för att fästa lyftslingar. Detta möjliggör exempelvis lyft och plantering av större träd utan risk att skada dem. Ramens design med skydd på sidorna förhindrar att objektet svingas i sidled.

Trädlyften är användbar för plantering av träd, arboristjobb där man ska forsla bort större bitar av träd, men även för jobb att sätta ner stora rör i backen.

- ✓ • **Simpelt men praktiskt redskap för hantering av träd, större stubbar och även större rör**
- ✓ **Manuellt justerbar teleskopbom, kan justeras i fyra olika lägen mellan 1135 – 1685 mm**
- ✓ **Sidostöd i ramen förhindrar att objekt svingas i sidled**



Sprint höjd	1135 – 1685 mm
Bredd	1100 mm
Max. lyftkapacitet	900 kg
Vikt	60 kg
Art.nr.	A444137

220 ✗ 225 ✗ 225LPG ✗ 313S ✗ 320S ✗ 320S+ ✗ 420 + 423 + 520 ✓ 523 ✓ 525LPG ✓ 528 ✓ 530 ✓ 630 ✓ 635 ✓ 640 ✓ 635i ✓ 640i ✓ 645i ✓ 650i ✓ 735 ✓ 745 ✓ 750 ✓ 755i ✓ 760i ✓ 860i ✓ R20 ✓ R28 ✓ R35 ✓ e5 ✓ e6 ✓



Grävaggregat 170

Avants grävmaskin 170 är ett kompakt grävaggregat, avsedd främst för Avant 200-serien. Tyngdpunkten i designen var användarvänlighet och en enkel konstruktion. Grävaggregat 170 är en liten grävmaskin som är bäst lämpad i trånga situationer där utrymmet är begränsat.

Bomrörelserna är smidiga och exakta vilket gör hanteringen enklare även för mindre erfarna användare. För att underlätta grävning är ramen för grävmaskinen så låg som möjligt vilket ger obegränsad sikt över arbetsområdet.

- ✓ **En okomplicerad, stark och kompakt grävmaskin**
- ✓ **Lätt att ansluta och koppla från**
- ✓ **Släta rörelser med en exakt styrventil, lätt att använda**



Tillval:

Skopa 400 mm A415230
Skopa 750 mm A35564

Max. grävdjup	1700 mm
Skopbredd	250 mm
Vikt	180 kg
Art.nr.	A36848

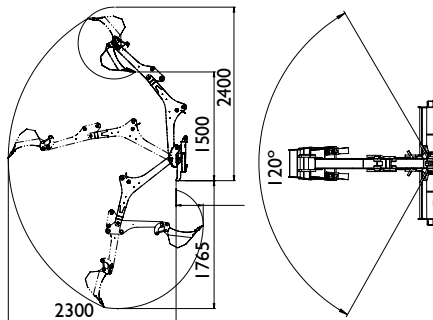

220	225	225LPG	313S	320S	320S+	420	423	520	523	525LPG	528	530	630	635	640	635I	640I	645I	650I	735	745	750	755I	760I	860I	R20	R28	R35	e5	e6		
✓	✓	✓	✗	✗	✗	✗	✗	✗	✗	✗	✗	✗	✗	✗	✗	✗	✗	✗	✗	✗	✗	✗	✗	✗	✗	✗	✗	✗	✗	✗	✗	✗



Fungerar bra



Fungerar



Fungerar inte



Grävaggregat 210

Grävaggregat 210 är något större än modell 170, vilket gör det mer mångsidigt och ger mer grävdjup.

Bomrörelsens hastighet är steglöst justerbar, vilket underlättar manövrering även för oerfarna användare. Aggregatet är lågbyggt och tack vare bågkonstruktionen får man fri sikt över hela arbetsområdet.

- ✓ **Ett kraftfullt, starkt och kompakt grävaggregat**
- ✓ **Enkelt att koppla på och av**
- ✓ **Mjuka rörelser med exakt reglerventil, lätt att manövrera**
- ✓ **Okomplicerat och ekonomiskt grävaggregat**



Max. grävdjup	2100 mm
Skopbredd	400 mm (A415230)
Vikt	230 kg
Art.nr.	A33747

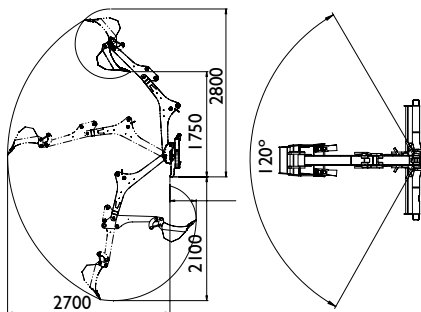

Tillval:
Skopa 250 mm A415232
Skopa 750 mm A35564

- | | | | | | | | | | | | | | | | | | | | | | | | | | | | | | | | |
|-----|-----|--------|------|------|-------|-----|-----|-----|-----|--------|-----|-----|-----|-----|-----|------|------|------|------|-----|-----|-----|------|------|------|-----|-----|-----|----|----|---|
| 220 | 225 | 225LPG | 313S | 320S | 320S+ | 420 | 423 | 520 | 523 | 525LPG | 528 | 530 | 630 | 635 | 640 | 635i | 640i | 645i | 650i | 735 | 745 | 750 | 755i | 760i | 860i | R20 | R28 | R35 | e5 | e6 | |
| ✗ | ✗ | ✗ | ✓ | ✓ | ✓ | ✓ | ✓ | ✓ | ✓ | ✓ | ✓ | ✓ | ✓ | ✓ | ✓ | ✓ | ✓ | ✓ | ✓ | ✓ | ✓ | ✓ | ✓ | ✓ | ✓ | ✗ | ✗ | ✗ | ✗ | ✓ | ✓ |

Grävaggregat 260

Grävaggregat 260 är ett helt nytt grävaggregat från Avant som ersätter de tidigare modellerna 220 och 250. Den nya modellen har många förbättrade funktioner, bland annat bomsvängning med två hydrauliska cylindrar i stället för en cylinder och kedjedrift som i de gamla modellerna. Det nya systemet ger armen mer exakta rörelser vid svängning och grävning samt kräver mindre service. Svängvinkeln är 170 grader. Grävaggregat 260 har standardutrustats med hydrauliska stödben. Föraren kan enkelt justera stödbenen med spaken på aggregatets reglerventil. Detta möjliggör snabb och enkel installation även på ojämn terräng. Byte av skopan är enkelt tack vare snabbkopplingen. Montering av grävaggregatet går mycket snabbt och det nya fällbara ventilpaketet, med låssystemen på bommen, gör det hela ännu enklare.

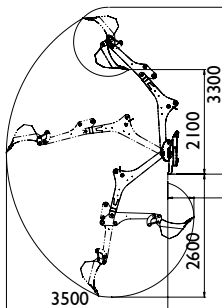

- ✔ Kraftfullt och professionellt grävaggregat med bra räckvidd
- ✔ Hydrauliska stödben
- ✔ Skopa med snabbkoppling
- ✔ 170° bomsvängningsvinkel
- ✔ Schaktblad på främre ramen
- ✔ Flera skopalalternativ
- ✔ Tiltadapter i sidled för skopan finns som tillval
- ✔ Grip till skopa för hantering av stenar och liknande föremål finns som tillval

Tillval:

Skopa 250 mm, med tänder A414301
 Skopa 750 mm, rak kant A35230
 Skopa 1000 mm, rak kant A35383
 Tiltadapter S30-150 med tiltning i sidled A35249 (ej med tumgrip A435527)
 Dikesskopa 650 mm A21638
 Dikesskopa 912 mm A36374
 Grip till skopa A435527 (ej med tiltadapter A35249)



Max. grävdjup	2600 mm
Bredd	1300 mm
Svängvinkel	170 °
Skopbredd	400 mm
Vikt	420 kg
Art.nr.	A37510

220	225	225LPG	313S	320S	320S+	420	423	520	523	525LPG	528	530	630	635	640	635I	640I	645I	650I	735	745	750	755I	760I	860I	R20	R28	R35	e5	e6		
✗	✗	✗	✗	✗	✗	✗	✗	✗	✗	+	+	✔	✔	✔	✔	✔	✔	✔	✔	✔	✔	✔	✔	✔	✔	✔	✗	✗	✗	✗	✔	✔



Fungerar bra



Fungerar



Fungerar inte



Grävaggregat 260 med fjärrkontroll

Avants grävaggregat 260 finns nu tillgänglig med fjärrkontroll (sladd för fjärrkontroll ingår också). Detta tillåter användaren att stå intill grävaggregatet och ha total överblick över arbetet. Detta är extra bra på till exempel kyrkogårdar eller där det är trånga utrymmen och där mer exakt grävning krävs.

Grävaggregatet är utrustat med proportionalventiler vilket ger mjukare, enklare och exaktare rörelser av barm och skopa. Om det skulle vara nödvändigt kan rörelserna finjusteras ytterligare.

Räckvidden på fjärrkontrollen är ca 100 meter. Fjärrkontrollen är utrustad med laddbart batteri och har en arbetstid på ca 11 timmar. Laddtiden är ca 4 timmar. Fjärrkontrollen levereras med en batteriladdare för 12 voltsuttag alternativt en 230 voltsladdare.

Grävaggregat 260 med fjärrkontroll är en egen produkt. Fjärrkontrollen går ej att eftermontera på ett standard 260 grävaggregat.

- ✓ **Mycket bra och obegränsad överblick av hela arbetsområdet**
- ✓ **Utrustad med proportionalventiler → steglösa, mjuka och exakta rörelser med joystick-styrd fjärrkontroll**
- ✓ **Räckvidd på upp till 100 meter**
- ✓ **Laddbart batteri med en arbetstid på ca 11 timmar. Laddtid på 4 timmar**

Tillval:

Skopa 250 mm, med tänder A414301

Skopa 750 mm, rak kant A35230

Skopa 1000 mm, rak kant A35383

Tiltadapter S30-150 med tiltning i sidled A35249 (ej med tumgrip A435527)

Dikesskopa 650 mm A21638

Dikesskopa 912 mm A36374

Grip till skopa A435527 (ej med tiltadapter A35249)



Max. grävdjup	2600 mm
Bredd	1300 mm
Svängvinkel	170 °
Skopbredd	400 mm
Vikt	420 kg
Artikelnummer 500-700-serien	A430235
Artikelnummer 800-serien	A443267

Tillvalet Opticontrol® rekommenderas på lastaren, för elförsörjning till fjärrkontrollmottagaren på grävaggregatet.

220	225	225LPG	313S	320S	320S+	420	423	520	523	525LPG	528	530	630	635	640	635i	640i	645i	650i	735	745	750	755i	760i	860i	R20	R28	R35	e5	e6		
✗	✗	✗	✗	✗	✗	✗	✗	✗	✗	+	+	✓	✓	✓	✓	✓	✓	✓	✓	✓	✓	✓	✓	✓	✓	✓	✓	✓	✓	✓	✓	✓



Grävarm

Avants minigrävare är en effektiv lösning för mindre grävoperationer då ett maximalt grävdjup på 1200 mm eller 1500 mm är tillräckligt och grävning inte är en del av vardagliga arbetet. Den monteras direkt på snabbfästplattan på lastaren och drivs med styrspaken för hydrauliken eller med knapparna på joysticken om sådan finns. Dumpning sker genom att vrida på ratten.

Minigrävare 150 är utrustad med S30-skopans snabbkopplingsystem (samma som på grävmaskin 260), vilket gör att byte av skopan sker snabbt och enkelt - skopan kan även monteras riktad framåt vid behov. Tiltadapter för skopan finns tillgänglig till minigrävare 150 som ett alternativ.

- ✓ En effektiv och ekonomisk lösning för mindre grävjobb
- ✓ Enkel och snabb montering på lastaren
- ✓ Lätt och bekväm att hantera och transportera
- ✓ Stor lasthöjd
- ✓ Material kan transporteras i skopan



Tillval:

Tiltadapter för skopan (Minigrävare 150) A35320 (ej med tumgrip A444174)
Tumgrip (Minigrävare 150) A444174 (ej med tiltadapter för skopan A35320)

Modell	120	150
Max. grävdjup	1200 mm	1500 mm
Standardskopa	250 mm	-
Vikt	70 kg	85 kg
Art.nr.	A36822	A36856

Tillgängliga skopor		
250 mm	A415232	A414301
400 mm	A415230	A414304
750 mm	A35564	A35230
1000 mm	-	A35383
Dikesskopa 650 mm		A21638
Dikesskopa 912 mm		A36374

	220	225	225LPG	313S	320S	320S+	420	423	520	523	525LPG	528	530	630	635	640	635i	640i	645i	650i	735	745	750	755i	760i	860i	R20	R28	R35	e5	e6
120	✓	✓	✓	✓	✓	✓	✓	✓	✓	✗	✗	✗	✗	✗	✗	✗	✗	✗	✗	✗	✗	✗	✗	✗	✗	✗	✗	✗	✗	✗	✗
150	✗	✗	✗	✗	✗	✗	✗	✗	✗	✗	✗	✗	✗	✗	✗	✗	✗	✗	✗	✗	✗	✗	✗	✗	✗	✗	✗	✗	✗	✗	✗

✓ Fungerar bra + Fungerar ✗ Fungerar inte



Grävarm 180

Grävarm 180 är utrustad med hydraulisk bomsvängning: bommen kan svängas 60° till höger eller till vänster från mittlinjen. Detta gör grävarmen ännu mer användbar än tidigare:

- Genom att bommen kan svängas åt sidan kan skopan tömmas utan att du behöver flytta eller svänga lastaren.
- Tiltadaptern (tillval) gör det möjligt att gräva med skopan i många olika vinklar, och det är även möjligt att gräva längs väggar med bommen vänd åt sidan och skopan parallellt med väggen.

Grävarm 180 är utrustad med samma S30-snabbfästsystem för skopan som Grävarm 150 och Grävaggregat 260, vilket gör att byte av skopan sker snabbt och enkelt - skopan kan även monteras riktad framåt vid behov. Tiltadapter för skopan eller hydraulisk tumgrip finns som tillval. Båda kan dock inte monteras på grävarmen samtidigt.

Eftersom det finns två hydrauliska standardfunktioner på grävarmen – bomsvängning och skopamanövrering – finns även en elektrisk ventil för val av funktion. Bomsvängningen och skopan kan inte manövreras samtidigt. För att ändra funktion mellan skopa och bomsvängning krävs tillvalet Elfunktion till Joystick på maskinen, detta är nödvändigt för att använda redskapet.

Tillval:

Tiltadapter för skopan A446187 (ej med tumgrip A446167)

Tumgrip A446167 (ej med tiltadapter för skopan A446187)

- ✓ **Effektiv och behändig grävarm, mycket snabb och enkel att montera på lastaren**
- ✓ **Hydraulisk bomsvängning, ±60° åt sidan från mittlinjen**
- ✓ **Max. grävdjup 1800 mm**
- ✓ **Grävning längs väggar är möjlig med skoptiltadaptern (tillval)**

Modell	180
Max. grävdjup	1800 mm
Bommens svängvinkel	±60°
Vikt (utan skopa)	170 kg
Art.nr. (utan skopa)	A445112
Tillgängliga skopor	
250 mm	A414301
400 mm	A414304
750 mm	A35230
1000 mm	A35383
Dikesskopa 650 mm	A21638
Dikesskopa 912 mm	A36374

Kräver Opticontrol® på lastaren.

220	225	225LPG	313S	320S	320S+	420	423	520	523	525LPG	528	530	630	635	640	635i	640i	645i	650i	735	745	750	755i	760i	860i	R20	R28	R35	e5	e6
✗	✗	✗	✗	✗	✗	✗	✗	✗	✗	✓	✓	✓	✓	✓	✓	✓	✓	✓	✓	✓	✓	✓	✓	✓	✓	✓	✓	✓	✓	✓



Jordborr

Kraftfulla borrar med många olika borraralternativ som klarar av de flesta arbetsuppgifterna. Perfekta för trädplanteringar och stolpsättningar m.m. Standardaggregatet har direktdrivning. HD-modellerna är utrustade med hydrauldrivna planetväxlar som ger ett högre vridmoment. Det behövs oftast vid hårda markförhållanden och vid större borrdiameter. Att borra i hårda underlag som t.ex. sandsten går alldeles utmärkt tack vare volframskår och pilothuvud.

- ✓ **Stort utbud av borrar och flera drivenheter gör det möjligt att effektivt göra hål från 75 mm till 900 mm**
- ✓ **Rätt drivenhet för ditt arbete avgörs av borrdiametern. Välj drivenheten från tabellen nedan**
- ✓ **Det hårda utbytbara volframskåret är anpassat för professionell daglig användning**
- ✓ **Tvåvägs svängtillsats för drivenheter till HD jordborr. Gör att borr och drivenhet också kan svängas åt sidan, vilket innebär att hålet kan borrar rakt oavsett i vilket läge maskinen står. Produkt nr. A421877**



Borr 75 mm A34225
Borr 100 mm A33601
Borr 150 mm A33608
Borr 200 mm A33609
Borr 225 mm A33610
Borr 250 mm A33611
Borr 300 mm A33612
Borr 350 mm A33613
Borr 400 mm A33614
Borr 450 mm A33615

Borr 500 mm A33616
Borr 600 mm A33617
Borr 750 mm A33618
Borr 900 mm A33619
Förlängning 500 mm A33546
Förlängning 800 mm A32532
Förlängning 1000 mm A33554
Tvåvägs svängtillsats för drivenheter till HD jordborr A421877

Modell	Borr	Vridmoment	Prod. no
Direct drive	75-300 mm	1355 Nm	A37190
HD 45	75-600 mm	2452 Nm	A33552
HD 58	75-750 mm	3017 Nm	A33551
HD 72	75-900 mm	3874 Nm	A34032

	220	225	225LPG	313S	320S	320S+	420	423	520	523	525LPG	528	530	630	635	640	635i	640i	645i	650i	735	745	750	755i	760i	860i	R20	R28	R35	e5	e6
Direct drive	✓	✓	✓	✓	✓	✓	✓	✓	✓	✓	✓	✓	✓	✓	✓	✓	✓	✓	✓	✓	✓	✓	✓	✓	✓	✓	✓	✓	✓	+	+
HD 45-72	✗	✗	✗	✓	✓	✓	✓	✓	✓	✓	✓	✓	✓	✓	✓	✓	✓	✓	✓	✓	✓	✓	✓	✓	✓	✓	✓	✓	✓	+	+



Fungerar bra



Fungerar



Fungerar inte



Multifunktionsaggregat

Multifunktionsaggregatet kan som alltid användas med jordbör och skruvpålsadapter. Utöver det finns ytterligare ett antal redskap tillgängliga, t.ex. cementblandare, konisk skruvvedklyv, sorteringstrumma, kabel/slangvinda, roterande borste, jordfräs, ogräsborste XL och vajerborste XL.

Som tillval finns också en 90° vinkeladapter som aggregatet kan monteras på, vilket gör att aggregatet hamnar 90° till vänster eller höger. Det betyder att man t.ex. kan få karusellborsten till vänster vid sopning av foderbord eller nära en vägg.

- ✓ **Vridmoment 1355 Nm**
- ✓ **Jordbör och skruvpålsfäste är monterad på drivenheten som tidigare, dessutom kan följande tillbehör monteras: cementblandare, skruvad konisk vedklyv, sorteringstrumma, roterande kabel/slang trumma, roterande borste, roterande kultivator, vinkeladapter 90°, XL ogräsborste, XL vajerborste**



Bredd	550 mm
Höjd	560 mm
Längd	405 mm
Vikt	85 kg
Art.nr.	A37190

220	225	225LPG	313S	320S	320S+	420	423	520	523	525LPG	528	530	630	635	640	635i	640i	645i	650i	735	745	750	755i	760i	860i	R20	R28	R35	e5	e6		
✓	✓	✓	✓	✓	✓	✓	✓	✓	✓	✓	✓	✓	✓	✓	✓	✓	✓	✓	✓	✓	✓	✓	✓	✓	✓	✓	✓	✓	✓	✓	+	+

Redskap för multifunktionsaggregat



- A37311 Kabel/ slang vinda**
- Invändig bredd 400 mm
 - Total bredd 558 mm
 - Trumma diameter 190 mm
 - Sidoplatta diameter 500 mm
 - Vikt 25 kg
 - Kan monteras på A37323 vinkeladapter 90° → linda kabel parallellt med lastaren



- A418530 Skruppåsadapter**
- Enkelt att göra en skruppåsgrund
 - Passar alla Avant jordborr drivenhet
 - Passar till Ø 60 mm skruppål



Ny modell

- A449797 Skruppåsadapter, tapp**
- Monteras på insidan av skruppålen
 - Gör det möjligt att fästa adaptern även på skruppål med ytterfläns
 - Monteras på valfri Avant borraraggreat
 - Passar till Ø 60 mm skruppål



- A37207 Sorteringstrumma**
- Avsedd för sortering av jord, grus och sand
 - Volym: 90 l
 - Sorteringssåll med 50x50 mm hål – ingår även ett såll med 22x22 mm, vilket bultas i trumman när finare sortering önskas
 - Längd 605 mm
 - Bredd 500 mm
 - Höjd 461 mm
 - Vikt 75 kg



- A37500 Skruvad konisk vedklyv**
- Vedklyv med en konisk skruv som klyver
 - Klyvskruven har utbytbar spets
 - Går att utrusta med en vedhållararm som förhindrar veden att rotera vid klyvning
 - Vikt 30 kg



- A37317 Roterande borste**
- Samma Ø 1000 mm borste som A2971 roterande borste
 - Vikt 67 kg



- A37491 Roterande kultivator**
- För småskalig jordkultivering
 - Utrustad med två knivar av bladtyp
 - Mått:
 - Kultiverings djup max. 160 mm
 - Längd 531 mm
 - Bredd 156 mm
 - Höjd 283 mm
 - Vikt 15 kg



- A37323 Vinkeladapter 90°**
- Vrider ut multifunktionsaggreat från centrum ut till vänster och höger
 - Längd 630 mm
 - Bredd 651 mm
 - Höjd 300 mm
 - Vikt 41 kg



- A429932 XL ogränsborste**
- Består av 3 st. stålborstar 600 mm Ø, ihopmonterade
 - Max. diameter 1240 mm
 - Höjd 375 mm
 - Vikt 64 kg



- A433646 Karusellborste stål**
- Ø 1000 mm karusellborste med stålborst
 - Vikt 67 kg



- A431157 XL vajerborste**
- Borste med 32 st. kraftiga borstknippen
 - Max. diameter 990 mm
 - Höjd 370 mm
 - Vikt 36 kg



- A37395 Cementblandare**
- Volym: 140 l vatten, 90 l färdig cement
 - Längd 760 mm
 - Bredd 600 mm
 - Vikt 50 kg



Kedjegrävare

Med en Avat kedjegrävare kan du enkelt gräva smala diken utan att skada marken. Kedjegrävare gör snabbt ett snyggt dike som lätt kan fyllas igen med skopa eller schaktblad. Drivs med en hydraulmotor via en planetväxel för lång och problemfri drift.

Grävdjupet är 900 mm och 1200 mm beroende på modell. Grävbredd är 100 mm, 150 mm eller 200 mm beroende på utgrävningskedjan storlek.

Kedjegrävarens kedjor har volframförstärkningar.

- ✓ **Mycket snabbt sätt att gräva täck-, rör- eller kabeldike**
- ✓ **Gräver endast 100 – 200 mm brett dike och lägger all dikad jord på högra sidan av diket**
- ✓ **Minimalt med ytskador på dikade ytor**

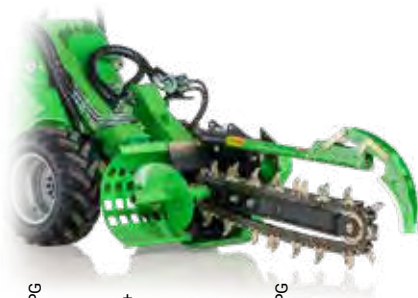

Max. grävdjup	900 mm	900 mm	1200 mm
Grävbredd	100 mm	150 mm	150 mm
Art.nr.	A33555	A33557	A35299

För alternativa modeller beträffande kedjebredder och grävdjup, kontakta vänligen din lokala distributör.

	220	225	225LPG	313S	320S	320S+	420	423	520	523	525LPG	528	530	630	635	640	635I	640I	645I	650I	735	745	750	755I	760I	860I	R20	R28	R35	e5	e6
900	✗	✗	✗	✗	+	✓	✗	✗	✗	✗	+	+	+	✓	✓	✓	✓	✓	✓	✓	✓	✓	✓	✓	✓	✓	✗	+	✓	✗	✗
1200	✗	✗	✗	✗	✗	✗	✗	✗	✗	✗	✗	✗	✗	✗	✗	✗	✗	✓	✓	✓	✓	✗	✓	✓	✓	✓	✗	✗	✗	✗	✗



Ny

Hydraulhammare

Avants hydraulhammare är speciellt utformad för användning med Avant lastare. B120-hammaren är ett mycket kompakt men kraftfullt rivningsverktyg med stark konstruktion, stor diameter och brett oljeflödesintervall för att passa de flesta Avant-lastarmodeller.

En Avantlastare utrustad med en hydraulhammare är ett mycket effektivt verktyg vid rivning och renovering: utför själva rivningen med hydraulhammaren, ta sedan bort skräpet med en skopa – mycket snabbt och effektivt. En annan fördel med denna kombination är dess kompakta mått: du kan köra nästan var som helst med detta redskap.

B120-hammaren har ett högt förhållande mellan verktyget och dess vikt och mellan dess kraft och vikt. Detta innebär att mindre energi behövs vid rivningen, vilket resulterar i högre produktionsstakt och lägre bränsleförbrukning. Dessutom har CBE-systemet (Constant Blow Energy) en tryckjusteringsventil inuti hammaren som styr driftrycket. Detta möjliggör ett brett oljeflödesintervall till hammaren med konstant hög effekt. Idle Blow Protection (IBP) säkerställer att hammaren inte kan användas förrän trycket sätts på verktyget. Detta skyddar hammaren, dess delar och verktyg, vilket ger en längre livslängd. IBP kan enkelt slås på och av vid behov.



Tillval:

Automatisk smörjning A458088

Skydd för slitring A458089

- ✓ **Ljudisolerad hydraulhammare av högsta kvalitet, mycket kompakt och kraftfull**
- ✓ **Constant Blow Energy-systemet tillåter ett brett oljeflödesintervall för att passa de flesta Avant-lastarmodeller**
- ✓ **Idle Blow Protection – mindre påfrestning på hammaren, längre livslängd**
- ✓ **Högt verktyg till vikt och kraft till vikt-förhållande – bättre produktionsstakt**
- ✓ **Hydraulslangar och monteringsfäste ingår – hammaren är klar att användas**

Arbetsvikt	120 kg
Verktygets diameter	50 mm
Oljeflödesintervall	15-50 lpm
Slaghastighet (frekvens)	750 – 2 250 bpm
Driftryck	110 - 150 bar
Art.nr.	A457752

220	225	225LPG	313S	320S	320S+	420	423	520	523	525LPG	528	530	630	635	640	635I	640I	645I	650I	735	745	750	755I	760I	860I	R20	R28	R35	e5	e6		
✗	✗	✗	✗	✗	✗	✓	✓	✓	✓	✓	✓	✓	✓	✓	✓	✓	✓	✓	✓	✓	✓	✓	✓	✓	✓	✓	✓	✓	✓	✓	✓	✓



Fungerar bra



Fungerar



Fungerar inte



Tarbox

Ett ekonomiskt redskap för läggning av asfalt, tjära eller massa. Perfekt för gångvägar och områden som en asfaltsläggare inte kan komma åt. AVANT Tarbox har bredden 1500 mm med 200 mm förskjutning åt båda sidor. En breddreducerande platta gör att smala diken kan fyllas eller smala strängar kan läggas. Justering av materialdjupet sker med en skruv. TarBox är lätt att använda och ökar produktiviteten för alla jobb.

- ✓ Fylls via lastränna
- ✓ Enkel hydraulisk lossning
- ✓ Justerbar slagplatta för enkel djupkontroll



Arbetsbredd	1500 mm (kan minskas med bred- reduceringsplattan)
Volym	315 l
Vikt	350 kg
Art.nr.	A438861

220	225	225LPG	313S	320S	320S+	420	423	520	523	525LPG	528	530	630	635	640	635i	640i	645i	650i	735	745	750	755i	760i	860i	R20	R28	R35	e5	e6					
✗	✗	✗	✗	✗	✗	✗	✗	✗	✗	✓	✓	✓	✓	✓	✓	✓	✓	✓	✓	✓	✓	✓	✓	✓	✓	✓	✓	✓	✓	✓	✓	✓			
130																																			
										✓	Fungerar bra	+	Fungerar	✗	Fungerar inte																				



Betongblandare

Betongblandaren är ett praktiskt redskap när du behöver göra betong utan el. Perfekt även när du ska transportera och lyfta betong till platser som är svåra att nå. Blandning sker hydrauliskt och tömning görs helt enkelt genom att tippa trumman framåt.

- ✓ **Ekonomiskt sätt att blanda betong i mindre mängder**
- ✓ **Enkelt att blanda betong på platser där man inte har tillgång till el**
- ✓ **Betongen kan transporteras och tömmas direkt på plats**



Volym	100/170 l (betong/vatten)
-------	------------------------------

Drivning	med hydraulmotor
----------	------------------

Vikt	65 kg
------	-------

Art.nr.	A36951
---------	--------

220 225 225LPG 313S 320S 320S+ 420 423 520 523 525LPG 528 530 630 635 640 635I 640I 645I 650I 735 745 750 755I 760I 860I R20 R28 R35 e5 e6

Vibroplatta

Vibroplattan är avsedd för packning av jord, grus och stenmjöl. Packning med vibroplattan är tryggt och bekvämt – man sitter i förarsätet och är därmed inte i direktkontakt med redskapet.

Användaren utsätts inte för skakningar eller buller.

- ✓ **Effektiv packning där större maskiner inte kan användas**
- ✓ **Snabb och enkel tillkoppling**



Vikt	150 kg
Dimensioner, platta	285 x 500 mm
Centrifugalkraft	900 kg
Vibrationsfrekvens	2000 bpm
Art.nr.	A21012

220	225	225LPG	313S	320S	320S+	420	423	520	523	525LPG	528	530	630	635	640	635i	640i	645i	650i	735	745	750	755i	760i	860i	R20	R28	R35	e5	e6	
✗	✗	✗	✗	✗	✗	✗	✓	✓	✓	✓	✓	✓	✓	✓	✓	✓	✓	✓	✓	✓	✓	✓	✓	✓	✓	✓	✓	✓	✓	✓	✓

✓ Fungerar bra

+ Fungerar

✗ Fungerar inte



Tallriksskär

Tallriksskåret är ett utmärkt och effektivt redskap för borttagning av olika typer av golvmattor och plattor vid rivnings- och ombyggnadsarbeten. Den robusta och hållbara tallriken tar snabbt och effektivt bort gamla mattor och plattor.

- ✓ **Effektiv och ekonomisk mattborttagare**
- ✓ **Passar samtliga Avant-modeller**
- ✓ **Utrustad med 2 stycken Avant 29 kg bakvikter A35957**



Tallrikisdiameter	560 mm
Längd	960 mm
Bredd	560 mm
Höjd	507 mm
Vikt	83 kg
Art.nr.	A36910

220	✓	225	✓	225LPG	✓	313S	✓	320S	✓	320S+	✓	420	✓	423	✓	520	✓	523	✓	525LPG	✓	528	✓	530	✓	630	✓	635	✓	640	✓	635i	✓	640i	✓	645i	✓	650i	✓	735	✓	745	✓	750	✓	755i	✓	760i	✓	860i	✓	R20	✓	R28	✓	R35	✓	e5	✓	e6	✓
-----	---	-----	---	--------	---	------	---	------	---	-------	---	-----	---	-----	---	-----	---	-----	---	--------	---	-----	---	-----	---	-----	---	-----	---	-----	---	------	---	------	---	------	---	------	---	-----	---	-----	---	-----	---	------	---	------	---	------	---	-----	---	-----	---	-----	---	----	---	----	---



Dränkbar pump

En dränkbar pump är ett mycket användbart fäste för situationer där större mängder vatten eller andra vätskor behöver tömmas från diken, gropar, brunnar etc. Pumpkapaciteten är så hög som 2000 l / min och vätskan kan pumpas upp från ett djup upp till 20 m. Pumpen är utrustad med en 16,5 m lång avloppsslang.

- ✓ **Effektiv pump för dränering av vatten eller andra vätskor från diken, gropar, brunnar etc.**
- ✓ **Vätskor kan tas upp från ett djup på max 20m.**
- ✓ **Urustad med en 16,5 m lång avloppsslang**

Pump kapacitet max.	2000 l/min
Pumpdjup max.	20 m
Externt hydrauliskt oljeflöde	40 l/min
Bredd	350 mm
Höjd	700 mm
Vikt	20 kg
Art.nr.	A36708

Tillval:

Hydraulslangskit, längd 10 m, med multikontakt A36707

220	225	225LPG	313S	320S	320S+	420	423	520	523	525LPG	528	530	630	635	640	635I	640I	645I	650I	735	745	750	755I	760I	860I	R20	R28	R35	e5	e6	
✓	✓	✓	✓	✓	✓	✓	✓	✓	✓	✓	✓	✓	✓	✓	✓	✓	✓	✓	✓	✓	✓	✓	✓	✓	✓	✓	✓	✓	✓	+	+



Fungerar bra



Fungerar



Fungerar inte



Fodergrep

Detta mångsidiga redskap kan användas för lyft och transport av material som inte kan hanteras med en vanlig skopa eller pallgaffel. Gripen är försedd med en hydraulcylinder i övre gripdelen. Öppnar hela vägen upp till vertikalt läge. Cylinderns presskraft ger utmärkt lastnings- och hanteringskapacitet.

Den totala bredden är endast 900 mm. Mycket användbart redskap eftersom man kommer igenom t.ex. smala dörrar och det skapar förutsättningar för att arbeta i trånga utrymmen.

✓ **Enkel och robust hydraulisk gripare för hantering av olika material**



Bredd	Vikt	Art.nr.
900 mm	65 kg	A110

220	225	225LPG	313S	320S	320S+	420	423	520	523	525LPG	528	530	630	635	640	635i	640i	645i	650i	735	745	750	755i	760i	860i	R20	R28	R35	e5	e6		
✓	✓	✓	+	+	+	+	+	✗	✗	✗	✗	✗	✗	✗	✗	✗	✗	✗	✗	✗	✗	✗	✗	✗	✗	✗	✗	✗	✗	✗	✗	✗



Foder-/ensilagegrep

Denna kraftfulla och robusta fodergrep passar till nästan alla Avant kompaktlastare.

Kraftigt hydraulcylinder, härdade spjut i bottendelen och stadiga platta pinnar i överdelen gör den lämplig för de flesta foder. Den övre delen är öppningsbar upp 90° så att den kan greppa t.ex. en rundbal.

- ✓ **Kompakt modell, väl lämpad för ensilagedistribution i små och trånga utrymmen**
- ✓ **De främre kanterna på gripdelen är avrundade vilket garanterar en mindre svängradie**
- ✓ **Fästplatta som ökar tippvinkeln med 17° finns som tillval**



Tillval:

Fästplatta som ökar tippningsvinkeln med 17° A36337
(endast för specialanvändning, risk för punktering av framdäcken)

Bredd	Vikt	Art.nr.
800 mm	120 kg	A428328
900 mm	126 kg	A36299
1050 mm	138 kg	A36313
1300 mm	160 kg	A36319

220	225	225LPG	313S	320S	320S+	420	423	520	523	525LPG	528	530	630	635	640	635I	640I	645I	650I	735	745	750	755I	760I	860I	R20	R28	R35	e5	e6	
+	+	+	✓	✓	✓	✓	✓	✓	✓	✓	✓	✓	✓	✓	✓	✓	✓	✓	✓	✓	+	+	+	+	+	+	✓	✓	✓	✓	✓

✓ Fungerar bra + Fungerar ✗ Fungerar inte



Foder-/ensilagegrip XL

De nya större foder-/ensilagegreparna är avsedda för Avant 500-, 600-, 700- och 800-serien. Finns i tre olika bredder för att matcha maskinerna perfekt. Den nya serien kan hantera 30 % mer ensilage utan att sikten över foderbordet försämras. Den öppna grepkonstruktionen gör att man får bättre sikt när grepen är öppna. Stark kraftig konstruktion med två cylindrar och smidda bultpinnar.

- ✓ **Grepserien är inriktad på större gårdar**
- ✓ **Öppen konstruktion förbättrar sikten över arbetet**
- ✓ **Övre delen av gripen är försedd med två hydraulcylindrar**



Bredd	Vikt	Art.nr.
1300 mm	230 kg	A441007
1450 mm	245 kg	A440998
1600 mm	260 kg	A440586

Tillval:
Tillkopplingsadapter som ökar tippningsvinkeln 17° A34587

220 ✗ 225 ✗ 225LPG ✗ 313S ✗ 320S ✗ 320S+ ✗ 420 ✗ 423 ✗ 520 ✓ 523 ✓ 525LPG ✓ 528 ✓ 530 ✓ 630 ✓ 635 ✓ 640 ✓ 635i ✓ 640i ✓ 645i ✓ 650i ✓ 735 ✓ 745 ✓ 750 ✓ 755i ✓ 760i ✓ 860i ✓ R20 ✓ R28 ✓ R35 ✓ e5 ✓ e6 ✓



Schaktblad för ensilage

För att flytta oätet ensilage på foderbordet tillbaka till djuren. Monteras på ensilagegrep/XL-ensilagegrep genom att enkelt stänga den övre kroken på schaktbladet. Bladet kan fattas med ensilagegrepen från två sidor vilket innebär att ensilaget kan förflyttas både åt höger och åt vänster. Försedd med hållbart nylonblad.

- ✓ Ett enkelt och ekonomiskt sätt att skjuta tillbaka oätet ensilage på matbordet till djuren
- ✓ Kan monteras på ensilagegrep/ XL-ensilagegrep
- ✓ Kan fattas från två håll - flyttar ensilaget åt höger eller åt vänster



Bladets längd	1800 mm
Arbetsbredd	1100 mm
Blad, höjd	400 mm
Vikt	92 kg
Art.nr.	A37111

220	225	225LPG	313S	320S	320S+	420	423	520	523	525LPG	528	530	630	635	640	635I	640I	645I	650I	735	745	750	755I	760I	860I	R20	R28	R35	e5	e6
✗	✗	✗	✓	✓	✓	✓	✓	✓	✓	✓	✓	✓	✓	✓	✓	✓	✓	✓	✓	✓	✓	✓	✓	✓	✓	✓	✓	✓	✓	✓

✓ Fungerar bra
 + Fungerar
 ✗ Fungerar inte



Rengöringsblad för foderbord

Rengöringsbladet är speciellt utformat för att rensa foderbordet före distribuering av nytt ensilage. Rengöringsbladet garanterar ett gott resultat tack vare gummiskrapan på undersidan.

OBS! Fungerar endast tillsammans med Avants foder-/ensilagegrepar.

- ✓ **Det enklaste sättet att rensa foderbordet**
- ✓ **Låses fast med fodergrepen. Tillkoppling görs utan att man behöver lämna förarplatsen**



Tillval:
Extra sidoförlängning A46337

Till fodergrep

Bredd utan sidoplåt	1200 mm
Bredd med sidoplåt	550 mm
Vikt	50 kg
Art.nr.	A2936

Till XL fodergrep

Bredd utan sidoplåt	1650 mm
Bredd med sidoplåt	550 mm
Vikt	75 kg
Art.nr.	A35512

220	225	225LPG	313S	320S	320S+	420	423	520	523	525LPG	528	530	630	635	640	635i	640i	645i	650i	735	745	750	755i	760i	860i	R20	R28	R35	e5	e6
✗	✗	✗	✓	✓	✓	✓	✓	✓	✓	✓	✓	✓	✓	✓	✓	✓	✓	✓	✓	✓	✓	✓	✓	✓	✓	✓	✓	✓	✓	✓



Ensilage- utmatarskopa

Den robusta ensilageutmatarskopian är utrustad med en hydrauldriven utmatningselevatör i botten och kan fördela åt både höger och vänster sida. Passar särskilt för snittat ensilage samt foder som bearbetats med foderblandare. Justerbara sidoluckor möjliggör kontrollerad fördelning även av lösare material såsom krossat korn. Skopan är utrustad med rak kant och kan fyllas som en vanlig skopa direkt från marken. Ett lass räcker till ca 10 kor. Att fördela ensilage till 50 kor tar endast 10 minuter. Manuell justering av sidoluckorna är standardfunktion, hydraulisk justering av sidoluckorna finns som tillval.

- ✔ **Snabbt och enkelt sätt att utfodra**
- ✔ **Fodret kan fördelas till höger eller vänster sida**
- ✔ **Skopan kan fällas ner till marknivå och fyllas som en vanlig skopa**
- ✔ **Manuell justering av sidoluckorna som standard, hydraulisk justering av sidoluckorna finns som tillval**



Tillval:
Hydraulisk justering av sidoluckorna A429734

Volym	650 l
Skopbredd	1100 mm
Total bredd	1360 mm
Höjd	1200 mm
Vikt	328 kg
Art.nr.	A424013

Tillvalet Opticontrol® krävs på lastaren med hydraulisk sidolucka.

220	225	225LPG	313S	320S	320S+	420	423	520	523	525LPG	528	530	630	635	640	635I	640I	645I	650I	735	745	750	755I	760I	860I	R20	R28	R35	e5	e6
✗	✗	✗	✗	+	+	+	+	+	+	+	+	+	+	+	+	+	+	+	+	+	+	+	+	+	+	+	+	+	+	+
																	✔													
																	✔	+												
																	✗													
																	✔	+												



Fungerar bra



Fungerar



Fungerar inte



Förnyad

Foderskruv

Effektivt sätt att flytta tillbaka överblivet foder till djuren. Samtidigt som du flyttar fodret blandas det och skruven för färskt foder uppåt. Med en foderskruv kan man köra snabbare, över 10 km/h. Foder kan förflyttas både åt höger och åt vänster genom att ändra rotationsriktning. Bladets baksida är försett med en plastskrapa som rengör foderbordet effektivt.

- ✓ **Snabbt och enkelt sätt att flytta tillbaka fodret till djuren**
- ✓ **Utmatning åt båda hållen**
- ✓ **Hög verkningsgrad. Lämplig även till stora gårdar**
- ✓ **Skrapbladet rengör foderbordet effektivt**
- ✓ **Utrustad med skyddsstång för skruven**



Arbetsbredd	1400 mm
Total bredd	1635 mm
Vikt	120 kg
Art.nr.	A452355

- 220 225 225LPG 313S 320S 320S+ 420 423 520 523 525LPG 528 530 630 635 640 635i 640i 645i 650i 735 745 750 755i 760i 860i R20 R28 R35 e5 e6



Silouttagare

Kraftfull och robust silouttagare med två hydraulcylindrar. Med silouttagaren kan du enkelt klippa ensilage direkt från silon och köra det till djuren. Kapskivorna är tillverkade av ett specialstål som skär mycket effektivt och lämnar en ren och jämn snittyta i silon. Detta förhindrar att luft kommer in i ensilaget med uppvärmning som följd. Tack vare sin öppna design får man full uppsikt över arbetet. Pinnarna är tillverkade av härdat stål.

- ✓ Den mindre modellen hanterar foder för 8 kor/gång. Den större modellen för 12 kor/gång
- ✓ Öppen konstruktion – bra sikt under utfodring
- ✓ Låg egenvikt, stark konstruktion
- ✓ Pinnar i härdat stål



Bredd	1000 mm	1300 mm
Vikt	245 kg	280 kg
Art.nr.	A21276	A21257

220	225	225LPG	313S	320S	320S+	420	423	520	523	525LPG	528	530	630	635	640	635I	640I	645I	650I	735	745	750	755I	760I	860I	R20	R28	R35	e5	e6	
✗	✗	✗	✗	+	+	+	+	✓	✓	✓	✓	✓	✓	✓	✓	✓	✓	✓	✓	✓	✓	✓	✓	✓	✓	✓	✓	✓	✓	+	+
																	✓	+	✗												
																	✓	+	✗												
																	✓	+	✗												



Karusellborste

Den här hydrauldrivna borsten är ett mycket bra redskap när man behöver sopa material åt sidan, t.ex. invid husväggar, foderbord med mera. Kan roteras både medsols och motsols. Avant har även andra borstar i sitt sortiment.

- ✓ **Stark borste som sopar effektivt**
- ✓ **Roteras i båda riktningarna**
- ✓ **Kan vridas manuellt till båda sidorna, i olika positioner, med max. 57 grader (1090 mm) – tillåter även borstning intill väggar**
- ✓ **Utrustad med en utbytbar nylonborste med en diameter på 1000 mm**



Bredd	1000 mm
Borste, diameter	1000 mm
Svängvinkel	+/- 57 °
Borste, material	Nylon
Vikt	70 kg
Art.nr.	A2971

220	225	225LPG	313S	320S	320S+	420	423	520	523	525LPG	528	530	630	635	640	635i	640i	645i	650i	735	745	750	755i	760i	860i	R20	R28	R35	e5	e6		
✓	✓	✓	✓	✓	✓	✓	✓	✓	✓	✓	✓	✓	✓	✓	✓	✓	✓	✓	✓	✓	✓	✓	✓	✓	✓	✓	✓	✓	✓	✓	+	+



Balgrip för rundbal

Med balgripen kan man transportera inplastade balar, höbalar och rundbalar utan att skada plasten eller skyddsnetet. Robust men ändå lätt konstruktion ger bästa möjliga effektivitet vid lastning (se tabellen nedan).

- ✓ Med balgripen kan man transportera inplastade balar utan att skada omslaget
- ✓ Rundbalarna kan lastas upp till tre lager



Vikt	120 kg
Max. balvikt	
Avant 423	400 kg
Avant 523	550 - 650 kg
Avant 528/530	850 - 950 kg
Avant 600	950 - 1050 kg
Avant 700	1100 - 1200 kg
Avant 800	1100 - 1200 kg
Max. gripbredd	1500 mm
Balstorlek	950 - 1450 mm
Art.nr.	A21166

220	225	225LPG	313S	320S	320S+	420	423	520	523	525LPG	528	530	630	635	640	635I	640I	645I	650I	735	745	750	755I	760I	860I	R20	R28	R35	e5	e6	
✗	✗	✗	✗	✗	+	+	✓	✓	✓	✓	✓	✓	✓	✓	✓	✓	✓	✓	✓	✓	✓	✓	✓	✓	✓	✓	✓	✓	✓	✓	✓

✓ Fungerar bra
 + Fungerar
 ✗ Fungerar inte



Ballastare

Ballastare är ett ekonomiskt sätt att hantera plastade balar utan att skada plasten. Avståndet mellan greparna kan justeras manuellt. Ballastare är ett bra val om balarna alltid kan hanteras i sidled och man inte behöver gripa tag om dem. Det innebär också att ballastaren inte är lika mångsidig som en balgrip.

- ✓ **Ett ekonomiskt sätt att hantera inplastade balar**
- ✓ **Justerbar gaffelbredd**
- ✓ **Användbara tillägg för situationer där balar inte behöver gripas**
- ✓ **Försedd med belastningsstödrum**



Bredd min.	1035 mm
Vikt	83 kg
Art.nr.	A36262

220 ✗ 225 ✗ 225LPG ✗ 313S ✗ 320S + 320S+ + 420 ✓ 423 ✓ 520 ✓ 523 ✓ 525LPG ✓ 528 ✓ 530 ✓ 630 ✓ 635 ✓ 640 ✓ 635i ✓ 640i ✓ 645i ✓ 650i ✓ 735 ✓ 745 ✓ 750 ✓ 755i ✓ 760i ✓ 860i ✓ R20 ✓ R28 ✓ R35 ✓ e5 ✓ e6 ✓



Balspjut

Balsputen hanterar lyft och transport av rundbalar och fyrkantbalar. Stark och enkel konstruktion garanterar lång hållbarhet.

- ✓ Ett enkelt och ekonomiskt sätt att lyfta och transportera balar
- ✓ Två modeller: för runda eller fyrkantiga balar



Modell	Fyrkantbalspjut	Rundbalspjut
Bredd	1005 mm	1220 mm
Längd	1145 mm	1150 mm
Vikt	58 kg	55 kg
Pinnar	3 st	2 st
Prod. no	A410225	A410224

- 220 225 225LPG 313S 320S 320S+ 420 423 520 523 525LPG 528 530 630 635 640 635I 640I 645I 650I 735 745 750 755I 760I 860I R20 R28 R35 e5 e6

Fungerar bra
 Fungerar
 Fungerar inte



Rundbalsklyv

Avant rundbalsklyv delar även frusna balar som annars är svåra att hantera. Klyvningen går snabbt tack vare skärbladets form och den starka hydrauliska cylindern. Balen kan även transporteras med klyven. Bred och öppen konstruktion möjliggör klyvning av balar i olika storlekar.

- ✓ **Effektiv rundbalsdelare som även delar även frysta balar**
- ✓ **Balar kan också transporteras utan att de delas**
- ✓ **Bred och öppen design tillåter delning av balar i olika storlekar**



Klyvningskraft	2,2 t
Pinnar	2 st långa, 2 st korta
Skärbladslängd	1987 mm
Total längd	2050 mm
Bredd	1250 mm
Höjd med blad uppfällt	2200 mm
Höjd med blad nedfällt	980 mm
Vikt	305 kg
Art.nr.	A36199

220	225	225LPG	313S	320S	320S+	420	423	520	523	525LPG	528	530	630	635	640	635i	640i	645i	650i	735	745	750	755i	760i	860i	R20	R28	R35	e5	e6	
✗	✗	✗	✗	✗	✗	✗	+	+	✓	✓	✓	✓	✓	✓	✓	✓	✓	✓	✓	✓	✓	✓	✓	✓	✓	✓	✓	✓	✓	+	+



Ströskopa

Ströskoppan är avsedd för distribution av olika typer av strömaterial i kohus, hönsstall etc. Skoppan är utrustad med ett 300 mm brett bälte som tillåter fördelning av hackad halm, sågspån, torv, bark, spån, sand och kalk. Bandhastigheten är steglöst justerbar.

Skoppan är utrustad med en blandningsaxel som fördelar materialet jämnt på bandet. Uttömning åt vänster eller åt höger. En gummiskrapa, avsedd för rengöring av gallergolv, finns som tillval. Den monteras under skoppan.

- ✓ **Effektiv vid distribution av olika typer av strömaterial i kohus, hönsstall etc.**
- ✓ **Utrustad med ett 300 mm brett bälte - bandhastighet kan justeras steglöst genom att justera motorvarven**
- ✓ **Uttömning till vänster eller höger**
- ✓ **Golvskrapa för rengöring av golv finns som tillval**



Volym	800 l
Bältesbredd	300 mm
Bandhastighet	0-10 m/s, steglöst justerbart
Bredd	1400 mm
Vikt	340 kg
Art.nr.	A36532

Tillval:
Skrapblad i gummi A37162

220	225	225LPG	313S	320S	320S+	420	423	520	523	525LPG	528	530	630	635	640	635I	640I	645I	650I	735	745	750	755I	760I	860I	R20	R28	R35	e5	e6	
✗	✗	✗	✗	+	+	+	+	✓	✓	✓	✓	✓	✓	✓	✓	✓	✓	✓	✓	✓	✓	✓	✓	✓	✓	✓	✓	✓	✓	+	+
																	✓	+	✗												
																	Fungerar bra	Fungerar	Fungerar inte												



Gödselgrep

Avant gödselgrep är ett mycket användbart redskap, avsett för att lösgöra och hantera gödsel och liknande material. De starka pinnarna, tillverkade av hållfast smidesstål, tränger även in i kompakt gödsel och tål hög belastning.

- ✓ **Stark gaffel för hantering av gödsel och liknande material**
- ✓ **Utrustad med påbultade utbytbara pinnar(tänder), tillverkade av hållfast smidesstål**
- ✓ **Stark gaffel för hantering av gödsel och liknande material**



Bredd	1100 mm
Pinnlängd	1000 mm
Längd	1110 mm
Höjd	415 mm
Vikt	60 kg
Art.nr.	A36038

220	225	225LPG	313S	320S	320S+	420	423	520	523	525LPG	528	530	630	635	640	635i	640i	645i	650i	735	745	750	755i	760i	860i	R20	R28	R35	e5	e6
✗	✗	✗	✓	✓	✓	✓	✓	✓	✓	✓	✓	✓	✓	✓	✓	✓	✓	✓	✓	✓	✓	✓	✓	✓	+	✓	✓	✓	✓	✓



Foderut- matarskopa

Foderutmatskopian är en 300 l skopa som utrustats med en hydraulmotor och en Ø 200 mm skruv. Den är avsedd för spridning av mjöl, krossade korn osv. Skopans finns i två versioner: med tömning antingen på höger eller vänster sida.

Skopans kan tiltas hela vägen ner för marklastning.

- ✓ Enkel distribution av mjöl, krossade korn etc.
- ✓ Självlastning när det behövs: lastning från marknivå som med en vanlig skopa är också möjligt
- ✓ Två versioner finns tillgängliga: uttömning åt höger eller vänster



Volym	300 l
Bredd	1100 mm
Vikt	90 kg
Produktnr., tömning på höger sida	A1194
Produktnr., tömning på vänster sida	A36559

220	225	225LPG	313S	320S	320S+	420	423	520	523	525LPG	528	530	630	635	640	635I	640I	645I	650I	735	745	750	755I	760I	860I	R20	R28	R35	e5	e6
✗	✗	✗	✓	✓	✓	✓	✓	✓	✓	✓	✓	✓	✓	✓	✓	✓	✓	✓	✓	✓	✓	✓	✓	✓	+	✓	✓	✓	+	+



Fungerar bra



Fungerar



Fungerar inte



Foderutmatarskopa serie 2

Foderutmatarskopan med stor volym på 500 l är särskilt avsedd för större Avant-lastare. Den är ett idealiskt redskap för spridning av mjöl, spannmål, krossade korn, olika typer av foder i granulatform m.m. Tack vare den starka hydrauliska matarskruven på Ø210 mm som kan roteras i båda riktningarna kan materialet fördelas till höger eller till vänster. De justerbara sidoluckorna med ordentlig tätning garanterar att materialet inte faller ut oavsiktligt. Skopan kan tiltas hela vägen ner för enkel marklastning.

Två modeller finns tillgängliga: med manuell justering av sidoluckorna eller med hydraulisk justering av sidoluckorna.

- ✓ **Snabbt och enkelt sätt att sprida krossade korn, mjöl och annat material**
- ✓ **Materialet kan tömmas till höger eller vänster sida**
- ✓ **Den kan tiltas ner till marknivå och fyllas som en vanlig skopa**
- ✓ **Tillgänglig med antingen manuell eller hydraulisk justering av sidoluckorna**



Volym	500 l
Skopbredd	1300 mm
Total bredd med gummiklaffar	1650 mm
Höjd	960 mm
Längd	940 mm
Vikt	250 kg
Art.nr. med manuellt justerbara sidoluckor	A435290
Art.nr. med hydrauliskt justerbara sidoluckor	A439905

220	225	225LPG	313S	320S	320S+	420	423	520	523	525LPG	528	530	630	635	640	635i	640i	645i	650i	735	745	750	755i	760i	860i	R20	R28	R35	e5	e6		
✗	✗	✗	✗	✗	✗	✗	+	+	✓	✓	✓	✓	✓	✓	✓	✓	✓	✓	✓	✓	✓	✓	✓	✓	✓	✓	✓	✓	✓	✓	✓	✓

✓ Fungerar bra
 + Fungerar
 ✗ Fungerar inte



Adapter för trepunktskoppling

Med adaptern för trepunktskoppling kan man flytta lantbruksmaskiner med Avant, t.ex. för förvaring, rengöring osv. Detta kan särskilt vara praktiskt när utrymmet är begränsat och hantering med traktor är svår. Även dragkulan kan monteras på trepunktsadaptern.

Obs: Läs även ansvarsfriskrivningen på sidan 182 om att montera adaptern på Avant-lastare

- ✓ **Enkelt att hantera jordbruksredskap med Avant**
- ✓ **Utrustad med en CAT 2 traktorkoppling som standard - monteringsats för CAT1 finns som tillval**
- ✓ **Avants dragkula för släpvagnar kan också monteras som ett alternativ**



Typ	CAT 2
Vikt	57 kg
Art.nr.	A36433

Tillval:

Adapter till CAT1 dragkrok	A418980
Dragkula 50 mm	A417323
Dragkula 50 mm med dragsprint	A417337

220	225	225LPG	313S	320S	320S+	420	423	520	523	525LPG	528	530	630	635	640	635I	640I	645I	650I	735	745	750	755I	760I	860I	R20	R28	R35	e5	e6	
✓	✓	✓	✓	✓	✓	✓	✓	✓	✓	✓	✓	✓	✓	✓	✓	✓	✓	✓	✓	✓	✓	✓	✓	✓	✓	✗	✓	✓	✓	✓	✓

✓ Fungerar bra
 + Fungerar
 ✗ Fungerar inte



Flytgodselblandare

Flytgodselblandaren är ett specialframtaget redskap anpassat för djurstallar med spaltgolv där gödselbrunnen är placerad under byggnaden. Gödseln som samlas där behöver röras om då och då för att underlätta pumpning över till större gödselbrunn eller gödselspridare.

Redskapet är utrustat med en hydrauliskt driven propeller som rör om gödseln. Omröraren är byggd för att passa mellan spalten och är därför bara 25 mm tjock och 490 mm bred. Arbetsdjupet är max 1500 mm. För att visa läget på propellern sitter det en bult, när bulten är i vinkel med lastaren kan man lyfta upp omröraren. Redskapet är dessutom utrustat med en vattenanslutning i överkant av ramen, vattnet går igenom ramen och ner till propellern.

- ✓ **Specialredskap för djurstallar med spaltgolv**
- ✓ **Utrustad med en hydrauldriven omrörarpropeller**
- ✓ **25 mm tjock och 490 mm bred, tänkt att passa mellan spalten**
- ✓ **Galvaniserad stålram, propeller och propelleraxel i syrafast stål**
- ✓ **Vattenanslutning i ramverket**



Ramens tjocklek och bredd	25 mm x 490 mm
Max arbetsdjup	1500 mm
Total bredd	550 mm
Längd	920 mm
Höjd	2155 mm
Vikt	75 kg
Art.nr.	A37389

220	225	225LPG	313S	320S	320S+	420	423	520	523	525LPG	528	530	630	635	640	635I	640I	645I	650I	735	745	750	755I	760I	860I	R20	R28	R35	e5	e6		
✗	✗	✗	✓	✓	✓	✓	✓	✓	✓	✓	✓	✓	✓	✓	✓	✓	✓	✓	✓	✓	✓	✓	✓	✓	✓	✓	✓	✓	✓	✓	✓	✓



Hästgödsel- uppsamlare

Hästgödseluppsamlare är ett enkelt och ekonomiskt sätt att samla upp hästgödsel. Den fungerar bra på många ytor, t.ex. sågspån eller i maneger. Fästs direkt på valfri Avant-skopa.

✓ **Monteras på Avants universalskopor och lättmaterialsopor**

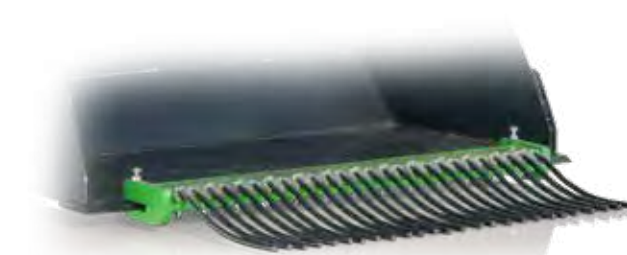

Bredd	950 mm
Vikt	29 kg
Art.nr.	A36292

- 220 ✓
- 225 ✓
- 225LPG ✓
- 313S ✓
- 320S ✓
- 320S+ ✓
- 420 ✓
- 423 ✓
- 520 ✓
- 523 ✓
- 525LPG ✓
- 528 ✓
- 530 ✓
- 630 ✓
- 635 ✓
- 640 ✓
- 635I ✓
- 640I ✓
- 645I ✓
- 650I ✓
- 735 ✓
- 745 ✓
- 750 ✓
- 755I ✓
- 760I ✓
- 860I ✓
- R20 ✓
- R28 ✓
- R35 ✓
- e5 ✓
- e6 ✓

✓ Fungerar bra
 + Fungerar
 ✗ Fungerar inte



Frontkultivator

Den frontmonterade kultivatoren kan t.ex. användas tillsammans med ridhusharven. Särskilt användbar är den i en mer kompakt arena eller utomhus på ett ridområde. Den är utrustad med stora harvpinnar som luckrar upp jorden och gör harvning av arenan lättare. Den är även utrustad med två hjul i fronten.

- ✓ **Ett effektivt och enkelt sätt att lossa packad jord**
- ✓ **Utrustad med utbytbara harvpinnar**
- ✓ **Kan monteras på alla Avants maskiner**



Bredd	1410 mm
Längd	725 mm
Höjd	630 mm
Antal harvpinnar	7 st
Arbetsdjup	0 - 150 mm
Vikt	80 kg
Art.nr.	A36555

- 220 ✓ 225 ✓ 225LPG ✓ 313S ✓ 320S ✓ 320S+ ✓ 420 ✓ 423 ✓ 520 ✓ 523 ✓ 525LPG ✓ 528 ✓ 530 ✓ 630 ✓ 635 ✓ 640 ✓ 635i ✓ 640i ✓ 645i ✓ 650i ✓ 735 ✓ 745 ✓ 750 ✓ 755i ✓ 760i ✓ 860i ✓ R20 ✓ R28 ✓ R35 ✓ e5 ✓ e6 ✓



Kultivator

Den fjädrande kultivatoren med 1500 mm arbetsbredd är ett användbart redskap för bland annat underhåll av paddockar och för odling av åkrar. Det finns 15 fjäderbelastade S-tänder i två rader som bearbetar jorden ner till 100 mm djup. Arbetsdjupet kan justeras genom att ändra höjden på bakvälten.

Jämfört med ridhussladden går denna kultivator djupare i marken, medan ridhussladden med raka tinnar och ett schaktblad är avsedd för att harva och utjämna ytan.

Därför passar den fjädrande kultivatoren för paddockar med grus- eller sandunderlag där det inte finns något annat material som tänderna kan skada. Kultivatoren är också ett bra verktyg för hobbyodlare som vill odla mindre åkrar och liknande ytor.

Kultivatoren fungerar med alla ledade Avant-lastarmodeller.

Lastaren måste vara försedd med en 50 mm dragkula. Om de hydrauliska stödhjulen som tillval är monterade på kultivatoren krävs det ett bakre dubbelverkande hydrauluttag på lastaren.

Som tillval finns manuellt eller hydrauliskt manövrerade stödhjul (samma som för ridhussladden), sidohjul och sidoskrapa för arbete nära väggar inomhus.

- ✓ **Användbart redskap för underhåll av paddockar, åkrar mm.**
- ✓ **Urustad med 15 st utbytbara S-tänder**
- ✓ **Arbetsdjup ned till 100 mm, justeras med bakvälten**
- ✓ **Stödhjul (manuella eller hydrauliska), sidohjul och sidoskrapa finns som tillval**

Tillval:

- Manuellt justerbara stödhjul, art.nr A36593
- Hydrauliskt justerbara stödhjul, art.nr. A37547. Avanten måste vara utrustad med dubbla bakre hydrauluttag.
- Sidohjul A418962
- Sidoskrapa A36471
- Snabbfäste, se sid 182 A449060

Arbetsbredd	1500 mm
Arbetsdjup	0 – 100 mm
Vikt	185 kg
Art.nr.	A442314

220	225	225LPG	313S	320S	320S+	420	423	520	523	525LPG	528	530	630	635	640	635I	640I	645I	650I	735	745	750	755I	760I	860I	R20	R28	R35	e5	e6																
✓	✓	✓	✗	✗	✗	✓	✓	✓	✓	✓	✓	✓	✓	✓	✓	✓	✓	✓	✓	✓	✓	✓	✓	✓	✓	✓	✓	✓	✓	✓																
																	+																													
																	✓																													
																	✗																													
																	Fungerar bra										Fungerar										Fungerar inte									



Ridhussladd/ Planerare

Ridhussladden/planeraren är tillverkad för att harva och planera ytor på ridbanor och i ridhus. Sladden har två rader fjäderbelastade harvpinnar för att luckra upp ytan. En sladd som jämnar ytan och en ribbvält som packar till underlaget. Redskapet är utvecklat för att endast bearbeta ytlagret och inte förstöra grundlagret.

- Sidoplåt som kommer åt att utjämna alldeles intill ridhusväggen.
- Ribbvält för att packa till underlaget.
- Skyddshjul på högersidan för att förhindra skrapskador om man kommer för nära väggen.



Tillval:

- Manuellt justerbara stödhjul, art.nr A36593
- Hydrauliskt justerbara stödhjul, art.nr. A37547. Avanten måste vara utrustad med dubbla bakre hydrauluttag.
- Vikter med handtag, 29 kg, som monteras på harven för att öka i vikten och göra harven effektivare. Med två vikter fungerar harven på de flesta underlagen. Vikten är samma extravikt som till Avant, artnr. A35957.
- Vattenbesprutningssystem för ridhussladd/planerare med 120 l vattentank A37065
- Snabbfäste, se sidan 182 A449060

- ✓ **En professionell harv som gör det enkelt att hålla ridhusbottnar i toppskick**
- ✓ **Kan ställas in för flera typer av underlag**
- ✓ **När inställningarna har gjorts är harven mycket lätt att använda**
- ✓ **Två alternativ av stödhjul. Manuellt eller hydrauliskt justerbara finns tillgängliga som tillval vilket tillåter att sätta redskapet i transportläge.**
- ✓ **Bevattningsystem finns som tillval med en 120 liters vattentank**



Arbetsbredd	1530 mm
Vikt (utan extravikter, 29 kg)	165 kg
Art.nr.	A21646

Tillvalet Opticontrol® krävs på lastaren med bevattningsystem.

220	225	225LPG	313S	320S	320S+	420	423	520	523	525LPG	528	530	630	635	640	635I	640I	645I	650I	735	745	750	755I	760I	860I	R20	R28	R35	e5	e6		
✓	✓	✓	✓	✗	✗	✗	✓	✓	✓	✓	✓	✓	✓	✓	✓	✓	✓	✓	✓	✓	✓	✓	✓	✓	✓	✓	✓	✓	✓	✓	✓	✓



Storsäckslyft

Med storsäckslyft är det lätt att hantera och transportera olika storsäckar. Passar perfekt för t.ex. gödsel- och utsädessäckar.

- ✓ Ett ekonomiskt och säkert sätt att hantera stora säckar
- ✓ Lyftkroken kan justeras till fyra olika höjder mellan 1200 - 1800 mm



Lyftkrokhöjd	1200/1400/1600/1800 mm
Bredd	1000 mm
Vikt	80 kg
Art.nr.	A36221

220	225	225LPG	313S	320S	320S+	420	423	520	523	525LPG	528	530	630	635	640	635I	640I	645I	650I	735	745	750	755I	760I	860I	R20	R28	R35	e5	e6	
✗	✗	✗	✗	✗	✗	+	+	✓	✓	✓	✓	✓	✓	✓	✓	✓	✓	✓	✓	✓	✓	✓	✓	✓	✓	✓	✓	✓	✓	✓	✓
										✓	Fungerar bra		+	Fungerar		✗	Fungerar inte														



Stenuppsamlare

Stenuppsamlaren är huvudsakligen avsedd för att samla in lösa stenar från fält som redan blivit harvat. Med Avant 500-, 600-, 700- och 800-serien går det snabbt och enkelt att samla upp stenar från fälten.

- ✓ **Ett enkelt och snabbt sätt att samla stenar från fält**
- ✓ **Utrustad med starka och hållbara stänger**



Bredd	1050 mm	1370 mm
Ribbdiameter	22 mm	30 mm
Vikt	95 kg	250 kg
Art.nr.	A2999	A415432

	220	225	225LPG	313S	320S	320S+	420	423	520	523	525LPG	528	530	630	635	640	635I	640I	645I	650I	735	745	750	755I	760I	860I	R20	R28	R35	e5	e6	
1050	✗	✗	✗	+	+	+	✓	✓	✓	✓	✓	✓	✓	✓	✓	✓	✓	✓	✓	✓	+	+	+	+	+	+	✓	✓	✓	✓	✓	✓
1370	✗	✗	✗	✗	✗	✗	✗	✗	+	+	+	+	+	+	✓	✓	✓	✓	✓	✓	✓	✓	✓	✓	✓	✓	✓	✓	✓	+	+	

162

✓ Fungerar bra
 + Fungerar
 ✗ Fungerar inte



Kalvbox

Kalvboxen är ett säkert och enkelt sätt att transportera kalvar på gården. Den är utrustad med en grind och golv i plywood. Hjul för att enkelt kunna flytta boxen för hand finns som tillval (solida plattshjul eller luftfyllda hjul).

- ✓ **Säkert och enkelt sätt att transportera kalvar inomgårds**
- ✓ **Robust konstruktion**
- ✓ **Utrustad med grind och golv i plywood**
- ✓ **Hjul finns som tillval**



Bredd	1020 mm
Längd	1381 mm
Höjd	1275 mm
Nominell maxbelastning	500 kg
Vikt	140 kg
Art.nr.	A445704

Tillval:

Hjul, Solid plast, 4st (Ökar höjden med 165 mm) A418506

Hjul,, Luftfyllda, 4st (Ökar höjden med 235mm) A420800

220	225	225LPG	313S	320S	320S+	420	423	520	523	525LPG	528	530	630	635	640	635i	640i	645i	650i	735	745	750	755i	760i	860i	R20	R28	R35	e5	e6	
✗	✗	✗	✗	✗	✗	+	+	✓	✓	✓	✓	✓	✓	✓	✓	✓	✓	✓	✓	✓	✓	✓	✓	✓	✓	✓	✓	✓	✓	✓	✓
																	✓	+	✗												
																	Fungerar bra	Fungerar	Fungerar inte												



Generator

Skapa el med din Avant! Generatorerna används som strömkällor för elverktyg och elektriska apparater på platser där det inte finns elektricitet. Generatorerna är högkvalitativa och passar perfekt att använda som strömförsörjning under strömbrott.

- ✓ **Generera elektricitet med Avant på platser där nätström inte är tillgänglig**
- ✓ **För elverktyg eller små elektriska apparater under kortare strömbrott**



Effekt	Utgångar	Art.nr.
6,5 kVA	2x230V & 1x400V	A35408

220	225	225LPG	313S	320S	320S+	420	423	520	523	525LPG	528	530	630	635	640	635i	640i	645i	650i	735	745	750	755i	760i	860i	R20	R28	R35	e5	e6	
✓	✓	✓	✓	✗	✗	+	✗	+	✗	+	✓	✓	✓	✓	✓	✓	✓	✓	✓	✓	✓	✓	✓	✓	✓	✓	✗	✓	✓	✗	✗

✓ Fungerar bra
 + Fungerar
 ✗ Fungerar inte

Kompressor

Gör det möjligt att ha tryckluft överallt. Skapar max. 400 l luft/min vid 8 bars tryck. Kan användas för att köra tryckluftsverktyg och pumpa upp stora däck.

- ✓ **Ett enkelt sätt att få tryckluft för exempelvis pneumatiska kraftverktyg**
- ✓ **Gör det möjligt att fylla stora däck (till exempel jordbruks- och entreprenadmaskiner) på platser där ström inte finns tillgängligt**
- ✓ **Snabb rengöring av stora maskiner med hjälp av tryckluft, t.ex. skördetröskor, entreprenadmaskiner etc.**



Art.nr.

A35409

220	225	225LPG	313S	320S	320S+	420	423	520	523	525LPG	528	530	630	635	640	635I	640I	645I	650I	735	745	750	755I	760I	860I	R20	R28	R35	e5	e6	
✓	✓	✓	✓	✓	✓	✓	✓	✓	✓	✓	✓	✓	✓	✓	✓	✓	✓	✓	✓	✓	✓	✓	✓	✓	✓	✓	✓	✓	✓	+	+
											✓	+	×																		
											Fungerar bra	Fungerar	Fungerar inte																		



Högtryckstvätt

Kraftfull högtryckstvätt med tvättpistol och 20 m slangrulle. Lätt att ta med överallt. Skapar max. 30 l vatten/min vid 200 bars tryck. Ansluts direkt till vattenkranen. Alternativt tas vattnet upp med tilloppslangen från någon reservoar. Klarar 3 meters vattenpelare. Detta är mycket användbart när du behöver ta vatten från tank, behållare eller en sjö.

- ✔ Kraftfull högtryckstvätt med ett högt vattenflöde och tryck
- ✔ Kan anslutas direkt till en kran, eller med en vattenslang som kan ta vatten från så mycket som 3 m under marknivån
- ✔ Utrustad med en 20m slangvinda och tvättpistol



Max. vattenflöde

Art.nr.

30 l/min @ 200 bar

A35411

220	225	225LPG	313S	320S	320S+	420	423	520	523	525LPG	528	530	630	635	640	635i	640i	645i	650i	735	745	750	755i	760i	860i	R20	R28	R35	e5	e6		
✔	✔	✔	✘	✘	✘	✔	✔	✔	✔	✔	✔	✔	✔	✔	✔	✔	✔	✔	✔	✔	✔	✔	✔	✔	✔	✔	✔	✔	✔	✔	+	+



Vinsch

Med Avants hydrauliska vinsch kan man dra olika föremål (t.ex. stockar, stolpar, båtar) från ställen där man inte kommer fram med maskinen.

Den är utrustad med skyddsgaller, en hydraulmotor, 30 m vajer och en dragkrok. Monteras på redskapsfästet.

Manövreras enkelt av en person. Först frigörs hydrauliken. Vajern kan dras ut för hand och fästs i önskat föremål. Sedan återvänder man till förarplatsen och startar vinschningen.

✓ **Stark och kompakt hydraulvinsch för olika uppgifter**

✓ **Vinschen monteras direkt på Avant-lastarens snabbkopplingsplatta, varför bommen också kan användas för att lyfta upp föremål med vinschen**

✓ **Utrustad med vajerstyrningsrullar**



Max. dragkraft	1000 kp
Max. rullhastighet	0,5 m/s vid 20 l/min (rekommenderat oljeflöde)
Vajerlängd	30 m
Vikt	105 kg
Art.nr.	A36960

220 ✓
225 ✓
225LPG ✓
313S ✓
320S ✓
320S+ ✓
420 ✓
423 ✓
520 ✓
523 ✓
525LPG ✓
528 ✓
530 ✓
630 ✓
635 ✓
640 ✓
635I ✓
640I ✓
645I ✓
650I ✓
735 ✓
745 ✓
750 ✓
755I ✓
760I ✓
860I ✓
R20 ✓
R28 ✓
R35 ✓
e5 +
e6 +

✓ Fungerar bra + Fungerar ✗ Fungerar inte



Energiklipp

Med Avants energiklipp rensar du effektivt småskog och klipper mindre träd och sly.

Den starka gripen tar ett rejält tag om stammen och en hydraulcylinder pressar fram kapkniven. Trädet kan sedan flyttas enkelt och snabbt med Avant.

- ✓ **Kraftfull trädklippare för träd med en diameter på max. 190 mm**
- ✓ **Utmärkt verktyg för skogsförtunning, trädborttagning etc.**
- ✓ **Tack vare den starka gripen är trädet lätt att avlägsna med Avant**
- ✓ **Kan även användas som enbart en grip genom att vrida knivbladet så att det riktas bakåt**



Stockdiameter	max. 190 mm
Gripöppning	770 mm
Vikt	110 kg
Art.nr.	A35831

- 220 225 225LPG 313S 320S 320S+ 420 423 520 523 525LPG 528 530 630 635 640 635i 640i 645i 650i 735 745 750 755i 760i 860i R20 R28 R35 e5 e6



Timmergrip, HD

En stark grip för dem som ofta behöver flytta trädstammar, stockar med mera. Den nedre gripdelen är utformad för att lättare få grepp om materialet.

- ✓ **Starkt timmertag, även för professionell och frekvent timmerhantering**
- ✓ **Kraftig konstruktion som tillåter upptagning av stora trädstammar**
- ✓ **Upptag och transport av större stenar och liknande objekt är också möjligt**



Bredd	845 mm
Höjd	990 mm
Vikt	180 kg
Art.nr.	A415691

220	225	225LPG	313S	320S	320S+	420	423	520	523	525LPG	528	530	630	635	640	635i	640i	645i	650i	735	745	750	755i	760i	860i	R20	R28	R35	e5	e6	
✗	✗	✗	✗	✗	✗	✗	✗	✗	✗	+	+	+	✓	✓	✓	✓	✓	✓	✓	✓	✓	✓	✓	✓	✓	✓	+	✓	✓	+	+



Fungerar bra



Fungerar



Fungerar inte



Timmergrip

Avant timmergrip monteras på pallgaffelramen. Med timmergripen kan man lyfta och transportera både enstaka stockar, timmer och kvistbuntar. Gripen har en kraftig hydraulcylinder och kan därmed även användas till att lyfta stenar, staketstolpar och liknande föremål.

Används tillsammans med:

Pallgafflar 850 mm (A21047) eller

Pallgafflar 1100 mm (A21039) eller

Pallgafflar 1200 mm (A36589)

- ✓ **Lätta att montera på pallgaffelramen**
- ✓ **För skogsarbeten, staketuppsättning etc.**
- ✓ **Upptag och transport av större stenar och liknande objekt är också möjligt**



Stockdiameter max.	Stockdiameter min.	Vikt	Art.nr.
900 mm	Ø 180 mm	50 kg	A33503

Monterad på pallgafflar

220	225	225LPG	313S	320S	320S+	420	423	520	523	525LPG	528	530	630	635	640	635i	640i	645i	650i	735	745	750	755i	760i	860i	R20	R28	R35	e5	e6		
✓	✓	✓	✓	✓	✓	✓	✓	✓	✓	✓	✓	✓	✓	✓	✓	✓	✓	✓	✓	✓	✓	✓	✓	✓	✓	✓	✓	✓	✓	✓	✓	✓



Timmergrip

Timmergripen är ett tillbehör som gör att du kan greppa trädstammar, grenar, träavfall, stenar etc. och transportera dem både på längden och på tvären. Detta gör det möjligt att passera genom smala platser även med långa stockar och möjliggör lastning på en släpvagn eller på hög i vilken riktning som helst. Timmergripen finns antingen med en hydraulisk rotator eller som en fritt roterande version. Gripskopan med hydraulisk rotator är utrustad med en elektrisk magnetventil för val mellan öppning/stängning och rotatorn. Den manövreras från förarsätet.

- ✓ **Mångsidig grip för transport och lastning av trädstammar, grenar, kantstenar m.m.**
- ✓ **En roterbar grip tillåter transport även på längden – gör det möjligt att passera genom smala passager med långa stammar och underlättar arbete i tät skog**
- ✓ **Tillgänglig med antingen en hydraulisk rotator eller som fritt roterande**



Tillval:
Arborist kit A427744
Låsventil, monteringsatts, på gripcylindern A436627

Rotationstyp	Fritt roterande	Hydraulisk rotation
Gripens öppningsdiameter	1223 mm	1223 mm
Griparea	0,16 m ²	0,16 m ²
Vikt	116 kg	136 kg
Art.nr.	A37457	A37456

Opticontrol® (tillval) rekommenderas för grip med hydraulisk rotator, för att manövrera gripöppningen/stängningen och rotationen (kräver också joystick med 6- eller 8-funktioner på lastaren).

220	225	225LPG	313S	320S	320S+	420	423	520	523	525LPG	528	530	630	635	640	635i	640i	645i	650i	735	745	750	755i	760i	860i	R20	R28	R35	e5	e6	
✗	✗	✗	✗	✗	✗	✗	✓	✓	✓	✓	✓	✓	✓	✓	✓	✓	✓	✓	✓	✓	✓	✓	✓	✓	✓	✓	✓	✓	✓	✓	✓



Fungerar bra



Fungerar



Fungerar inte



Timmergrip HD

Den kraftiga timmergripen är utrustad med en starkare bom, hydraulisk rotator och större grip. Den är särskilt avsedd för Avant 700- och 800-serien. Arborist-kitet som monteras på bommen är också standard. När du kapar ett träd kan du knuffa ner trädet om det behövs istället för att knuffa för hand. Det är också möjligt att fästa ett rep i kitets fäste, som gör det möjligt att bogsera stockarna genom att dra dem med lastaren.

- ✓ HD-grip med starkare bom, rotator och större grip
- ✓ Arborist-kit som standard
- ✓ Särskilt avsedd för 700- och 800-serien



Rotationstyp	Hydraulisk
Gripöppning	1340 mm
Griparea	0,2 m ²
Vikt	280 kg
Art.nr.	A438973

Opticontrol® (tillval) rekommenderas för grip med hydraulisk rotator, för att manövrera gripöppningen/stängningen och rotationen (kräver också joystick med 6- eller 8-funktioner på lastaren).

	220	225	225LPG	313S	320S	320S+	420	423	520	523	525LPG	528	530	630	635	640	635i	640i	645i	650i	735	745	750	755i	760i	860i	R20	R28	R35	e5	e6	
with boom	✗	✗	✗	✗	✗	✗	+	+	+	+	+	+	+	+	+	+	+	+	+	+	+	+	+	+	+	+	+	+	+	+	+	+
no boom	✗	✗	✗	✗	✗	✗	+	+	+	+	+	+	+	+	+	+	+	+	+	+	+	+	+	+	+	+	+	+	+	+	+	+

Ny

HD multifunktionsgrip

Det finns två modeller för HD multifunktionsgrip som monteras direkt på lastarens redskapsfäste: en med hydraulisk rotator och en utan rotator. De har en annan typ av grip än timmergripen. HD-multifunktionsgripen kan också hantera timmer, men tack vare sina vassa klor kan den även plocka upp stenar, rötter och mindre stubbar, samt ta bort buskar och annan växtlighet.

- ✓ **Kraftig grip, monteras direkt på lastarens redskapsfäste**
- ✓ **Två modeller: med hydraulisk rotator eller utan rotator**
- ✓ **Tack vare vassa klor kan den plocka upp stenar, rötter och mindre stubbar, samt ta bort buskar och annan växtlighet**



Rotationstyp	Ingen rotation	Hydraulisk
Gripöppning	1340 mm	1340 mm
Griparea	0,2 m ²	0,2 m ²
Vikt	160 kg	210 kg
Art.nr.	A436473	A437203

Opticontrol® (tillval) rekommenderas för grip med hydraulisk rotator, för att manövrera gripöppningen/-stängningen och rotationen (kräver också joystick med 6- eller 8-funktioner på lastaren).

220	225	225LPG	313S	320S	320S+	420	423	520	523	525LPG	528	530	630	635	640	635I	640I	645I	650I	735	745	750	755I	760I	860I	R20	R28	R35	e5	e6					
✗	✗	✗	✗	✗	✗	✗	+	+	+	+	+	+	+	+	+	+	+	+	+	+	+	+	+	+	+	+	+	+	+	+	+				
																	✓	Fungerar bra		+	Fungerar		✗	Fungerar inte											



Vedklyv

Vedklyven är rätt redskap för dig när du har kapat ved och snabbt och enkelt behöver klyva veden. Den är utrustad med tvåhandsmanövrering för ökad säkerhet: det finns två manöverspakar som måste aktiveras med båda händerna innan klyvcylindern trycker stocken mot klyvkilen. Klyvhastigheten och kraften kan justeras vid behov.

Manöverdonen, klyvcylindern och klyvkilen är försedda med skydd, i enlighet med säkerhetsstandarderna. Klyvkilens höjd kan enkelt justeras med en manuell spak, vilket gör det möjligt att klyva antingen i två eller fyra delar. Efter att veden har klyvts fångas den upp i ett tråg. Klyven är försedd med automatisk backning och cylindern kan justeras för kortare stockar så att cylindern inte rör sig längre än nödvändigt. På så sätt påskyndas arbetet.

Transport av redskapet är enkel – klyven monteras på lastarens redskapsfäste.

- ✓ **Prisvärd, kraftfull vedklyv**
- ✓ **Max. stocklängd 550 mm, maxdiameter 300 mm**
- ✓ **Klyvkraft 7,6 ton**
- ✓ **4-delad klyvkil med manuell höjdjustering möjliggör klyvning i två eller fyra delar**



Max. vedlängd	550 mm
Max. stockdiameter	300 mm
Tryckkraft	7,6 ton
Vikt	193 kg
Art.nr.	A443284

220	225	225LPG	313S	320S	320S+	420	423	520	523	525LPG	528	530	630	635	640	635i	640i	645i	650i	735	745	750	755i	760i	860i	R20	R28	R35	e5	e6	
✓	✓	✓	+	+	+	✓	✓	✓	✓	✓	✓	✓	✓	✓	✓	✓	✓	✓	✓	✓	✓	✓	✓	✓	✓	✓	✓	✓	✓	+	+



Horisontell vedklyv

Horisontell vedklyv är det mest prisvärda och enklaste sättet att klyva ved med Avant. Den monteras på lastarens redskapsfäste och manövreras från förarsätet. Klyvning sker genom att man tar upp stocken med klyven och trycker den mot klyvkilen. Veden kan även hållas med klyven och transporteras till önskad plats för klyvning.

Klyvkraften är 7,6 ton. Maximal stocklängd är 660 mm och maxdiameter 300 mm

En 4-delad klyvkil är standardutrustning. Klyvkilen kan dela i två eller fyra delar; en 6-delad och 8-delad klyvkil finns som tillval. Kilhöjdsjustering är manuell som standard, hydraulisk höjjustering finns som tillval.



Tillval:

A443782 6-delad klyvkil

A453702 8-delad klyvkil

A443834 Hydraulisk klyvkilsjustering

- ✓ **Horisontell vedklyv, monteras på lastarens redskapsfäste**
- ✓ **Max. stocklängd 660 mm, maxdiameter 300 mm**
- ✓ **Klyvkraft 7,6 ton**
- ✓ **4-delad klyvkil som standard, 6-delad och 8-delad klyvkil finns som tillval**
- ✓ **Manuell kilhöjjustering som standard, hydraulisk justering finns som tillval**

Max. vedlängd	660 mm
Max. stockdiameter	300 mm
Tryckkraft	7,6 ton
Vikt	118 kg
Art.nr.	A443168

220	225	225LPG	313S	320S	320S+	420	423	520	523	525LPG	528	530	630	635	640	635I	640I	645I	650I	735	745	750	755I	760I	860I	R20	R28	R35	e5	e6		
✗	✗	✗	+	+	+	✓	✓	✓	✓	✓	✓	✓	✓	✓	✓	✓	✓	✓	✓	✓	✓	✓	✓	✓	✓	✓	✓	✓	✓	✓	✓	✓
											✓	Fungerar bra		+	Fungerar		✗	Fungerar inte														

Flishugg CH100

Flishugg CH100 är ett kompakt och robust skivhugg som även fungerar på Avant 200-serien 2 och 400-serien. Med den kan du flisa grenar och små träd upp till 100 mm i diameter - ett idealiskt verktyg för att hugga trä i mindre skala. Två knivar och ett städ tar hand om flisning och matning. Trämatningen är manuell.

- ✓ **Robust och kompakt skivhugg som även fungerar på Avant 200-serien 2 och 400-serien**
- ✓ **Utmärkt verktyg för flisning av grenar och små trädstammar**
- ✓ **Manuell inmatning med ett roterbart rör för utkast (kan vridas åt höger eller vänster)**
- ✓ **Urustad med säkerhetsstoppsystem**
- ✓ **Uppfyller den senaste standarden EN 13525 för flishuggar**



Max virkesdiameter	100 mm
Flislängd	ca. 12 mm
Matarrullar	2 st
Drift	Hydraulmotor med direktdrift
Sväng utkastarrör	180 grader(kan monteras för utmatning på höger eller vänster sida)
Vikt	210 kg
Art.nr.	A415436

220	✓	225	✓	225LPG	✓	313S	✗	320S	✗	320S+	✗	420	✓	423	✓	520	✓	523	✓	525LPG	✓	528	✓	530	✓	630	✓	635	✓	640	✓	635i	✓	640i	✓	645i	✓	650i	✓	735	✓	745	✓	750	✓	755i	✓	760i	✓	860i	✓	R20	✓	R28	✓	R35	✓	e5	+	e6	+
-----	---	-----	---	--------	---	------	---	------	---	-------	---	-----	---	-----	---	-----	---	-----	---	--------	---	-----	---	-----	---	-----	---	-----	---	-----	---	------	---	------	---	------	---	------	---	-----	---	-----	---	-----	---	------	---	------	---	------	---	-----	---	-----	---	-----	---	----	---	----	---



Fungerar bra



Fungerar



Fungerar inte



Flishugg CH180

Flishugg CH180 är en effektiv och modern skivhugg, utrustad med 4 knivar och avsedd för Avant 600–800-serien. Den kan flisa torra kvistar, grenar och trädtoppar upp till 180 mm i diameter och producerar 12 mm långa flisor. Materialet matas in manuellt, men flishuggen är utrustad med hydrauliska matarrullar och ett Smart Feed-system som övervakar huggskivans rotationshastighet. Om t.ex. för mycket material matas in och skivans hastighet saktar ner avsevärt, bromsar matarrullarna in och backar lite vilket förhindrar igensättningar och stopp i flishuggen. Justeringarna av Smart Feed-systemet kan också programmeras vid behov.

Utkastet kan roteras manuellt 290° och kashöjden kan också justeras för hand. Underhållet av maskinen är enkelt tack vare den modulära konstruktionen, och när utkastet är i transportläge är CH180 ett kompakt paket.

CH180 uppfyller den senaste standarden EN 13525 för flishuggar. Den uppfyller kriterierna i standarden beträffande avståndet mellan inmatningsrännan och knivarna (minst 1500 mm) och inmatningsrännans botten måste vara minst 600 mm över marken. Smart Feed-systemets rotationsstyrning inkluderar också en elektrisk nödstopsbrytare.

- ✓ **Kraftfull flishugg för professionellt bruk**
- ✓ **Smart Feed hydrauliskt matarsystem och huggskivans hastighetsövervakning (stressfri inmatning) gör flisningen enklare och effektivare**
- ✓ **Uppfyller kraven i de senaste säkerhetsstandarderna för flishuggar, inklusive elektrisk nödstopsbrytare**

Flisflängd	12 mm
Max virkesdiameter	180 mm
Antal knivar	4 st.
Matarsystem	hydrauliskt, Smart Feed
Rotation av utkast	290° manuellt
Vikt	380 kg
Art.nr.	A441997



220	225	225LPG	313S	320S	320S+	420	423	520	523	525LPG	528	530	630	635	635*	640	640*	635i	640i	645i	650i	735	745	750	755i	760i	860i	R20	R28	R35	R35*	e5	e6		
✗	✗	✗	✗	✗	✗	✗	✗	✗	✗	✗	✗	✗	✗	✗	✗	✓	+	✓	+	✓	✓	✓	✓	+	✓	✓	✓	✓	✓	✗	✗	✓	+	✗	✗

Hydraulisk sidoförskjutningsadapter

Den hydrauliska sidoförskjutningsadaptern möjliggör enkel, steglös sidoförskjutning av redskapet och manövreras från förarplatsen. Den solida och robusta designen har starka glidstyrningar som går att smörja. Snabbkopplingsplattan på adaptern kan monteras åt tre olika positioner: till vänster, till höger eller i mitten av adaptern. Detta ger tre olika sidoförskjutningsmöjligheter: 500 mm förskjutning till höger eller vänster alternativt 250 mm i bägge riktningar.

Ska hydraulisk redskap – kombiskopa, slagklippare, asfaltfräs m.m. - monteras på sidoförskjutningsadaptern måste lastaren utrustas med ett extra hydrauliskt uttag, redskapets hydraulik kopplas i multikopplingen och sidoförskjutningens slangar i det extra monterade hydrauluttaget.



- ✓ Enkel, steglös hydraulisk sidoförskjutning av redskap manövreras från förarplatsen
- ✓ Sidoförskjutning max. 500 mm till höger eller vänster, alternativt 250 mm i bägge riktningar, beroende av hur redskapsfästet monteras på adapter
- ✓ Max. last 1.000 kg

Bredd	1270 mm
Höjd	434 mm
Längd	218 mm
Vikt	115 kg
Art.nr.	A37235

220	225	225LPG	313S	320S	320S+	420	423	520	523	525LPG	528	530	630	635	640	635i	640i	645i	650i	735	745	750	755i	760i	860i	R20	R28	R35	e5	e6		
⊗	⊗	⊗	⊗	⊗	⊗	✓	✓	✓	✓	✓	✓	✓	✓	✓	✓	✓	✓	✓	✓	✓	✓	✓	✓	✓	✓	✓	✓	✓	✓	✓	✓	✓

Sidoförskjutningsadapter

Sidoförskjutningsadaptern består av en styv adapterplåt. När redskapet monteras på sidoförskjutningsadaptern sitter det 600 mm från centrumlinjen.

Sidoförskjutningsadaptern är försedda med två snabbkopplingsfästen för montering på lastarens snabbkopplingsfäste. Detta innebär att de kan monteras på lastaren så att tillbehöret antingen sitter 600 mm åt sidan eller i mitten, utan sidoförflyttning.



- ✓ Flyttar redskapet 600 mm åt sidan från mittlinjen
- ✓ Två modeller tillgängliga: 600 mm förskjutning åt höger eller vänster

Sidoförskjutningsadapter	600 mm, höger	600 mm, vänster
Bredd	1150 mm	1150 mm
Höjd	265 mm	265 mm
Längd	157 mm	157 mm
Vikt	45 kg	45 kg
Art.nr.	A37097	A37166

220	225	225LPG	313S	320S	320S+	420	423	520	523	525LPG	528	530	630	635	640	635i	640i	645i	650i	735	745	750	755i	760i	860i	R20	R28	R35	e5	e6	
✓	✓	✓	✓	✓	✓	✓	✓	✓	✓	✓	✓	✓	✓	✓	✓	✓	✓	✓	✓	✓	✓	✓	✓	✓	✓	✓	✓	✓	✓	✓	✓

✓ Fungerar bra
 ⊗ Fungerar
 ✗ Fungerar inte

Sidoförskjutningsarm 1200

Den fasta sidoförskjutningsarmen är en sidoförskjutningsadapter som placerar redskapet 1200 mm åt sidan från mittlinjen på lastarens redskapsfäste. Det finns snabbfästen i varje ände av armen, vilket innebär att redskapet kan placeras antingen på höger eller vänster sida av lastaren. Maxbelastningen på armen är 500 kg. Den gör till exempel att man kan klippa på sidan av lastaren med en slagklippare eller slätterbalk.

Sidoarmen är försedd med ett manuellt manövrerat stöbben och en 1200 mm lång hydraulslangsats (3 slangar) ifall redskapets standardslangar inte är tillräckligt långa för att nå multikontakten på lastarens hydrauluttag.

- ✓ **Fast sidoarm, placerar redskapet 1200 mm åt sidan**
- ✓ **Gör t.ex. att man kan klippa på sidan av lastaren med en slagklippare eller slätterbalk**
- ✓ **Snabbfästen i varje ände – redskapet kan placeras till höger eller vänster om lastaren**



Längd	1962 mm
Vikt	60 kg
Nominell maxbelastning	500 kg
Art.nr.	A449089

- 220
- 225
- 225LPG
- 313S
- 320S
- 320S+
- 420
- 423
- 520
- 523
- 525LPG
- 528
- 530
- 630
- 635
- 640
- 635i
- 640i
- 645i
- 650i
- 735
- 745
- 750
- 755i
- 760i
- 860i
- R20
- R28
- R35
- e5
- e6

Tiltadapter 360

Ny adapter som gör det möjligt att rotera redskapet 360° kontinuerligt (oändligt) i båda riktningarna. Detta är mycket praktiskt för många jobb, till exempel när du tömmer lådor som måste vändas upp och ner.



- ✓ **Hydraulisk tiltadapter 360 gör det möjligt att tömma lådor genom att vända dem upp och ner, lyfta pallar på ojämn mark, vrida redskapet 360° m.m.**
- ✓ **Monteras mellan redskapet och lastarens redskapsfäste**

Rotation	360° kontinuerlig
Nominell maxbelastning	1000 kg
Vikt	96 kg
Art.nr.	A424406

- 220
- 225
- 225LPG
- 313S
- 320S
- 320S+
- 420
- 423
- 520
- 523
- 525LPG
- 528
- 530
- 630
- 635
- 640
- 635i
- 640i
- 645i
- 650i
- 735
- 745
- 750
- 755i
- 760i
- 860i
- R20
- R28
- R35
- e5
- e6

Tiltadapter

Avants tiltadapter monteras mellan tillbehöret och lastarens redskapsfäste. Med den kan tillbehöret lutats i sidled och gör det möjligt att:

- Göra olika formationer i marken med en skopa eller utjämnare
 - Hålla en pallgaffel på en jämn nivå när du kör på ytor med lutning
 - Lasta lastpallar på ojämn mark
 - Jämna ut ojämn mark
 - Med en 90° lutningadapter kan tillbehören rotera upp till 90°
- Två tiltadapter finns tillgängliga:

- Tiltadapter med max. 12,5° lutning i båda riktningarna. Den är avsedd för skopor, utjämnare och pallgafflar - för jobb där lutningen är ett måste men inte behöver vara så stor
- Tiltadapter med max. 90° rotation, eller 45° lutning i båda riktningarna. Den är användbar då tillbehör måste roteras mer för att få jobbet gjort: gripverktyg (rotation av fat etc.), bergborr, konstgräsfäste (för att passa genom smala dörrar) etc.

Den hydrauliska cylindern med en 90° tiltadapter kan monteras i två olika lägen vilket ger den två tiltvinklar: antingen 45° tiltning åt båda håll, eller 90° rotation åt ett håll. Tiltadaptern är främst avsedd för icke-hydrauliskt manövrerade tillbehör, men med ett andra utlopp med hjälphydraulik i fronten är det möjligt att montera även hydrauldrivna redskap som en kombiskopa, pallgaffel med hydraulisk gaffeljustering, gripverktyg, konstgrästillsbehör och bergborr.

✓ **Gör det möjligt att luta tillbehör i sidled och t.ex. gradera marken med en skopa eller utjämnare, eller placera lastpallar på ojämn mark med pallgaffel**

✓ **Monteras mellan tillbehöret och snabbkopplingsplattan för lastaren**

✓ **Två modeller: med max. ± 12,5° lutning eller med max. 90° / ± 45° rotation**



Max. lutningsvinkel	± 12,5°	90°, or ± 45°
Nominell maxbelastning	1700 kg	1200 kg
Vikt	65 kg	85 kg
Art.nr.	A34148	A36505

	220	225	225LPG	313S	320S	320S+	420	423	520	523	525LPG	528	530	630	635	640	635i	640i	645i	650i	735	745	750	755i	760i	860i	R20	R28	R35	e5	e6
A34148	⊕	⊕	⊕	⊕	⊕	⊕	✓	✓	✓	✓	✓	✓	✓	✓	✓	✓	✓	✓	✓	✓	✓	✓	✓	✓	✓	✗	✓	✓	✓	✓	✓
A36505	⊕	⊕	⊕	⊕	⊕	⊕	✓	✓	✓	✓	✓	✓	✓	✓	✓	✓	✓	✓	✓	✓	✓	✓	✓	✓	✓	✓	✓	✓	✓	✓	✓

Adapterplattor, svetsas på

Avant erbjuder flera olika typer av svetsbara adapterplattor. Används bl.a till:

- Redskap av egen konstruktion
- Redskap man vill hantera med Avant-lastare



Modell	Art.nr.
Snabbkopplingsfäste	A31566
Snabbkopplingsfäste HD	A37015
Adapterplatta 10 mm	A2471
Adapterplatta 20 mm	A2472

	220	225	225LPG	313S	320S	320S+	420	423	520	523	525LPG	528	530	630	635	640	635i	640i	645i	650i	735	745	750	755i	760i	860i	R20	R28	R35	e5	e6
	✓	✓	✓	✓	✓	✓	✓	✓	✓	✓	✓	✓	✓	✓	✓	✓	✓	✓	✓	✓	✓	✓	✓	✓	✓	✓	✓	✓	✓	✓	✓



Fungerar bra



Fungerar



Fungerar inte

Snabbfäste på ridhussladd och fjädrad kultivator

Snabbfästramen skruvas fast på ridhussladden eller kultivatorn. Den är utrustad med snabbfästen så att redskapet kan lyftas och transporteras med lastaren. Inga stödhjul behövs för att exempelvis flytta ridhussladden från området. De extra vikterna på 29 kg kan installeras på sidorna av snabbfästet och även monteras på ridhussladden utrustad med vattenspraysystemet.



Art.nr. A449060

Ansvarsfriskrivning för Avant-adaptrar

Följande Avant-adaptrar presenteras i denna katalog: Adapter för trepunktskoppling A36433; Euro-adaptrarna A434684 och A434804; adaptrar för kompaktlastare A437407, A437144, A435531 och A442082 är endast lämpliga för användning med Avant multilastare. För kompatibilitet med Avants lastarmodeller, kontakta din Avant-återförsäljare eller se redskapets bruksanvisning.

Adaptern monteras på Avant-lastaren precis som andra redskap, mellan lastarens redskapsfäste och tredje partens redskap. Avants adaptrar är lämpliga för tillfällig användning, för att lyfta eller transportera redskap från tredje part, över korta sträckor. Adaptrarna är inte avsedda för någon annan användning än vad som anges och får inte användas för andra ändamål än vad de är avsedda för.

Avant Tecno Oy ansvarar inte för användning eller felaktig användning av tredje parts redskap som används med Avants adaptrar. Om du använder dig av tredje parts redskap med Avants adaptrar A36433, A434684, A434804, A437407, A437144, A435531 och A442082 är du införstådd med att det sker efter egen bästa förmåga och på egen risk, samt att du är enskilt ansvarig för personskador eller materiella skador till följd därav.

Euroadapter

Dessa adaptrar gör det möjligt att lyfta och transportera redskap med Euro-snabbfäste.

Två modeller tillgängliga:

- 1) Adapter som är permanent bultad på ett Euro-redskap. Artikelnummer A434684.
- 2) Adapter med snabbblåsning. Monteras på Avants redskapsfäste och är utrustad med manuell manövrerade fjäderbelastade låsstift som låses in i Euro-fästen. Artikelnummer A434804.



Modell	Art.nr.
Adapter som är permanent bultad på ett Euro-redskap	A434684
Adapter med snabbblåsning	A434804

220	225	225LPG	313S	320S	320S+	420	423	520	523	525LPG	528	530	630	635	640	635i	640i	645i	650i	735	745	750	755i	760i	860i	R20	R28	R35	e5	e6			
✗	✗	✗	✗	✗	✗	✗	✗	✗	✗	✗	✗	✗	✗	✗	✗	✗	✗	✗	✗	✗	✗	✗	✗	✗	✗	✗	✗	✗	✗	✗	✗	✗	✗

Glidstyrningsadapter

Det finns fyra adapterplattor med olika bredder tillgängliga som möjliggör montering av redskap för glidstyrda lastare på Avant.

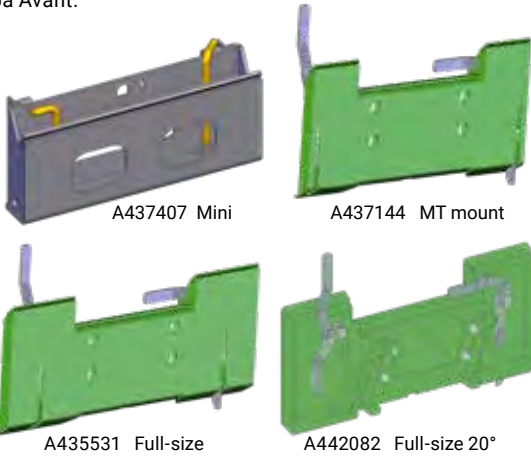

Modell	Bredd	Art.nr.
Mini	584 mm	A437407
MT mount	895 mm	A437144
Full-size	1118 mm	A435531
Full-size 20°*	1118 mm	A442082

*) ökar dumpningsvinkeln med 20°

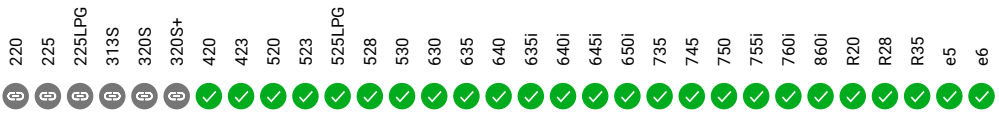

Dragstång

Massiv dragstång som är 1000 mm lång och utrustad med släpvagnskoppling för 50 mm kula. Den monteras på redskapets snabbkopplingsfäste och gör det möjligt att bogsera redskapet med lastaren. Detta kan bli användbart för vissa redskap som t.ex. vält.

Höjden på draget går att justera för att passa alla modeller; både Avant 200-serien med lägre drag och större Avant-modeller. Lastaren måste vara utrustad med 50 mm kuldrag.

- ✓ **Massiv dragstång, utrustad med släpvagnskoppling för 50 mm kula**
- ✓ **Monteras på redskapets snabbkopplingsfäste – möjliggör bogsering av redskap med lastaren**
- ✓ **Manuel justering av höjd för att passa Avants olika modeller**



Längd	1000 mm
Vikt	25 kg
Art.nr.	A37481



✓ Fungerar bra
 ⊖ Fungerar
✗ Fungerar inte

Anpassning av 200-seriens tillbehör

Det finns fem olika adaptrar tillgängliga för montering mellan Avant 200-serien 2 (2016-) och 200-serien 1 (2003-2015):

Fall 1: Du har en maskin från Avant 200-serie 1 (216/218/220) och vill montera tillbehör med Avants standardfäste. Det finns tre olika adaptrar tillgängliga:

- 1) Svetsad adapterplatta med redskapsfäste till 200-serie 1 A46529
- 2) Adapter A33126 (grå) bultas på redskapets fäste.
- 3) Adapter A36826 (grön) montras på redskapets fäste med snabbkopplingssprintar. Den gamla 200-seriens redskapsfäste är fastsvetsat på den andra sidan av adaptern.

Denna metod kan vara användbar när du har flera tillbehör till Avants standardfäste och inte vill montera bultadaptren på alla; eller när du vill byta redskap ofta.

För hydraulslangarna på 200-serien 1s tillbehör behöver du den droppfria kopplingsatsen A416760. Satsen innehåller 3 st droppfria snabbkopplingar med skydd och hållare för kopplingarna.

Fall 2: Du har en maskin från 200-serie 2 (Avant 220/225 – eller en annan Avantmodell med standardfäste), och vill montera tillbehör med gamla 200-seriens redskapsfäste. Det finns tre tillgängliga adaptrar:

- 1) Adapter A36825 (grå) bultas på gamla 200-seriens redskap.
- 2) Adapter A35590 (grön) monteras på gamla 200-seriens redskap med snabbkopplingssprintar. Den nya 200-seriens redskapsfäste är fastsvetsat på den andra sidan av adaptern. Denna metod kan vara användbar när du har flera gamla tillbehör från 200-serien och inte vill montera A36825 (grå) bultadapter på alla; eller när du vill byta tillbehör ofta.

- 3) Adapter A419705 för hydrauliska slangar: på multikontakten på maskinen, till 200-serien 1s tillbehör med platta kopplingar.



A419705

- 4) A412129 Slangförlängningssats, 3 st, L=800 mm

- För de redskap till 200-serie 1 som behöver längre slangar då de monteras på 200-serie 2 Exempelvis: Högtippande skopa, mingrävare, timmergrip, borr, gräsklippare, uppsamlingsklippare, gripskopa m.fl.



A46529



A33126



A36826



A416760



A36825

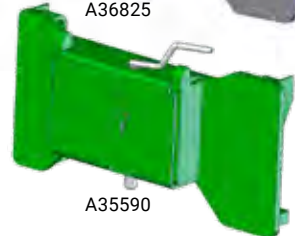

A35590



A412129

220	225	225LPG	313S	320S	320S+	420	423	520	523	525LPG	528	530	630	635	640	635i	640i	645i	650i	735	745	750	755i	760i	860i	R20	R28	R35	e5	e6		
✓	✓	✓	✗	✗	✗	✗	✗	✗	✗	✗	✗	✗	✗	✗	✗	✗	✗	✗	✗	✗	✗	✗	✗	✗	✗	✗	✗	✗	✗	✗	✗	✗



Fungerar bra



Fungerar



Fungerar inte

Multikoppling



Multikoppling,
Tryck-Retur
65251



Multikoppling,
Tryck-Fri retur
65371



Multikoppling,
Tryck-Retur-Fri retur
65250



Multikoppling
på lastaren
A34366

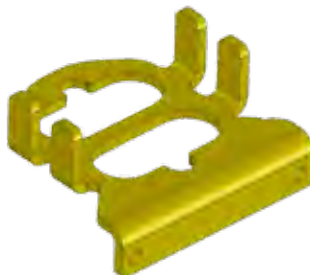

Multikoppling,
Förvaringsbox
A418927



Adapter:
Multikoppling till snabbkoppling
A414508



Adapterkabel för redskapets
multikoppling
A36679

- 220 ✓
- 225 ✓
- 225LPG ✓
- 313S ✓
- 320S ✓
- 320S+ ✓
- 420 ✓
- 423 ✓
- 520 ✓
- 523 ✓
- 525LPG ✓
- 528 ✓
- 530 ✓
- 630 ✓
- 635 ✓
- 640 ✓
- 635I ✓
- 640I ✓
- 645I ✓
- 650I ✓
- 735 ✓
- 745 ✓
- 750 ✓
- 755I ✓
- 760I ✓
- 860I ✓
- R20 ✓
- R28 ✓
- R35 ✓
- e5 ✓
- e6 ✓



Fungerar bra



Fungerar



Fungerar inte

Hydrauliska ventilblock för multikoppling

Det finns flera olika hydrauliska ventilblock med olika funktioner att sätta på den hydrauliska multikopplingen.

Flödesfördelarventil

Detta ventilblock reducerar oljeflödet från det externa hydrauluttaget till redskapet med 50%. Det i sin tur innebär att redskapets hastighet reduceras med 50% vilket kan vara användbart då man använder redskap som kräver lägre hastigheter men man vill behålla högt varvtal på lastaren.

Art.nr. A421684



2-vägs justerbar övertrycksventil

Övertrycksventilen släpper trycket om trycket skulle bli för stort på grund av olika anledningar, till exempel om redskapet trycks för hårt mot marken. Öppningstrycket kan justeras till önskat tryck. Det kontrollerar trycket både från lastaren till redskapet och trycket i redskapet. Som ytterligare möjlighet finns det en fri returledning att tillgå om redskapet skulle vara utrustad med hydrauliska cylindrar.

Art.nr. A422104



Tryckmätare

Med denna tryckmätare som monteras på A422104 2-vägs justerbar övertrycksventil kan man enkelt hålla koll på trycket i båda ledningarna till redskapet.

Art.nr. A422475



Lasthållarventil

Lasthållarventilen ser till att oönskad rörelse på hydraulcylindrar ej sker när redskapet inte används. Detta är till exempel användbart vid användning av timmergrip eller balklämma, då ser ventilen till

att inte tappa trycket.

Art.nr. A422968



220	225	225LPG	313S	320S	320S+	420	423	520	523	525LPG	528	530	630	635	640	635I	640I	645I	650I	735	745	750	755I	760I	860I	R20	R28	R35	e5	e6		
✓	✓	✓	✓	✓	✓	✓	✓	✓	✓	✓	✓	✓	✓	✓	✓	✓	✓	✓	✓	✓	✓	✓	✓	✓	✓	✓	✓	✓	✓	✓	✓	✓



Avant Shop

Arbetskläder:

Vinterjacka

Varm och slitstark fodrad vinterarbetsjacka. 70% polyester, 30% bomull. Thinsulate-isolerad

Storlek
G0090 S G0093 XL
G0091 M G0094 2XL
G0092 L G0095 3XL



Arbetsjacka

Svart Avant arbetsjacka i hög kvalitet. 70% polyester, 30% bomull

Storlek
G0074 S G0077 XI
G0075 M G0078 2XL
G0076 L G0079 3XL



Vinterarbetsbyxor

Varma och slitstarka byxor. 70% polyester, 30% bomull

Storlek
G0096 46 G0101 56
G0097 48 G0102 58
G0098 50 G0103 60
G0099 52 G0104 62
G0100 54 G0105 64



Arbetsbyxor

Svarta Avant arbetsbyxor i stretch-material. Mycket slitstarkt material som andas.

Storlek
G0080 46 G0085 56
G0081 48 G0086 58
G0082 50 G0087 60
G0083 52 G0088 62
G0084 54 G0089 64



Overall, vuxen

Praktisk overall med gröna detaljer.

Storlek
G0106 S G0109 XL
G0107 M G0110 2XI
G0108 L G0111 3XL



Fritidskläder:



T-shirt herr

Svart t-shirt för herrar, med Avant-logotyp.

Storlek

G0062 S	G0066 2XL
G0063 M	G0067 3XL
G0064 L	G0068 4XL
G0065 XL	



UNISEX-tröja

Svart tröja i unisex-modell för vuxna.

Storlek

G0018 XS	G0022 XL
G0019 S	G0023 2XL
G0020 M	G0024 3XL
G0021 L	



T-shirt herr

Svart t-shirt för herrar, med texten Get it done.

Storlek

G0133 S	G0137 2XL
G0134 M	G0138 3XL
G0135 L	G0139 4XL
G0136 XL	



T-shirt dam

T-shirt av hög kvalitet för damer, med Avant-logotyp.

Storlek

G0013 XS	G0016 L
G0014 S	G0017 XL
G0015 M	



Keps

Snygg keps.

Svart vanlig	G0073
Grå med spänne	G0072



Vinterjacka, softshell, herr

Varm Avant vinterjacka, svart/grå.

Storlek

G0053 XS	G0057 XL
G0054 S	G0058 2XL
G0055 M	G0059 3XL
G0056 L	



Mössa med tofs

Hockeyinspirerad vintermössa med stor Avant-text och läderetikett.

Svart	G0060
Grön	G0061



Barnkläder:



T-shirt, svart

Rolig t-shirt för barn.
Storlek
G0001 80cm
G0002 92cm
G0003 104-110cm
G0004 128-140cm
G0005 152-164cm



Antihalkstrumpor

Antihalkstrumpor för barn av hög kvalitet.
Storlek
G0036 19-21
G0037 22-24
G0038 25-27



T-shirt, grön

Rolig t-shirt för barn.
Storlek
G0007 92cm
G0010 104-110cm
G0011 128-140cm
G0012 152-164cm



Mössa för barn

Hockeyinspirerad vintermössa med stor Avant-text och läderetikett.
Grön G0159





Avantvaror:



Ryggsäck, svart

Ryggsäck av hög kvalitet med fickor med dragkedja och sidoremmar.
G0127



Avant vattenflaska

Aluminiumflaska, volym 750 ml.
G0069



Memory-spel

För hela familjen. Innehåller 36 par kort och regler.
G0131



Napp

BPA-fri Avant-napp för de yngsta familjemedlemmarna.
G0126



Avants historia

Företagets historia skriven av Avant-grundaren Risto Käkelä, där han berättar den 30-åriga historien från Ylö-Tehtaats konkurs till Avants internationella framgång.
Engelska G0158



Avant-modell skala 1:25

Avant 600-serien formgjuten skalmodell med teleskopbom. Levereras med två redskap: skopa och pällgaffel.
G0130

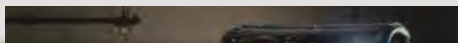

Avant Tecno Oy

Tel. +358 3 347 8800
Ylötie 1, 33470 Ylöjärvi, Finland
sales@avanttecno.com

avanttecno.com

Vi reserverar oss rätten för tekniska förändringar.
© 2023 AVANT Tecno Oy. All rights reserved.

